

# Tefal®

## IXEO POWER

ALL-IN-ONE SOLUTION



EN	HR
FR	PL
DE	ET
ES	LV
PT	LT
RU	EL
UK	HU
NL	RO
FI	SR
NO	SK
SV	SL
CS	BS
TR	TH
DA	AR
BG	

IXEO POWER QT20XX

## 1. Product presentation

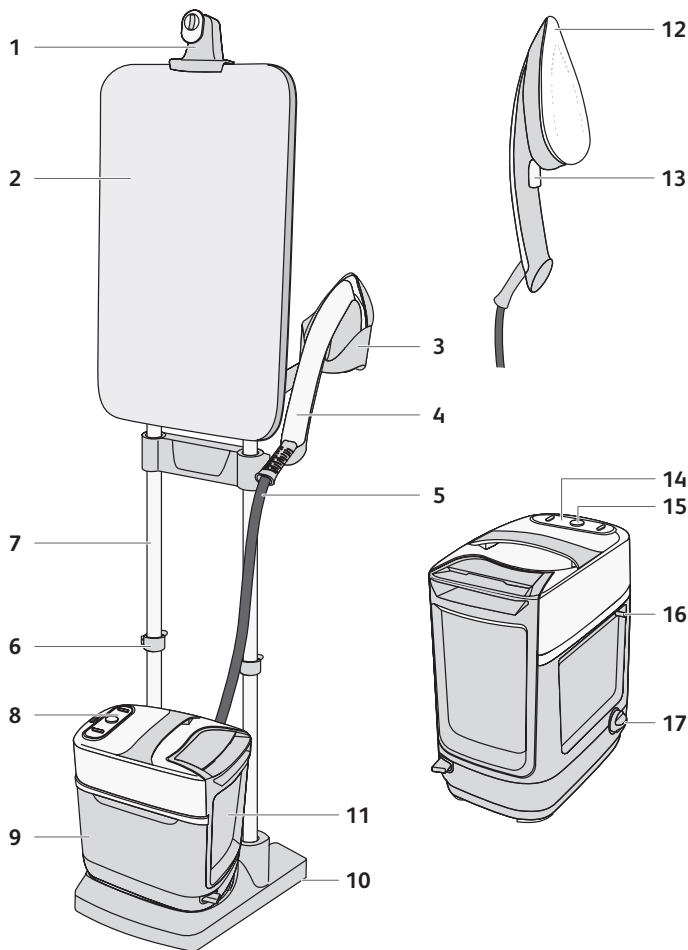

### EN

#### Product presentation

1. Hanger hook
2. Tilting board
3. Iron rest
4. Iron
5. Steam hose
6. Height lockers
7. Collapsible body
8. Control panel
9. Steam unit
10. Wheels
11. Removable water tank
12. Iron soleplate
13. Steam trigger
14. Anti calc light indicator
15. On/Off button
16. Electric cable
17. Anti Calc cork

### FR

#### Présentation du produit

1. Crochet de suspension
2. Planche inclinable
3. Repose-fer
4. Fer
5. Tuyau à vapeur
6. Verrous de hauteur
7. Pôles ajustables
8. Panneau contrôle
9. Unité de vapeur
10. Roues
11. Réservoir d'eau amovible
12. Semelle du fer
13. Gâchette vapeur
14. Indicateur lumineux anti-tartre
15. Bouton Marche/Arrêt
16. Câble électrique
17. Capuchon « anti tartre »

### DE

#### Beschreibung des Produkts

1. Kleiderbügelhaken
2. Schwenkbrett
3. Bügeleisenablage
4. Bügeleisen
5. Dampfschlauch
6. Höhenarretierungen
7. Klappgestell
8. Bedienfeld
9. Dampfgerät
10. Rollen
11. Abnehmbarer Wassertank

12. Bügeleisensole
13. Dampfauslöser
14. Antikalk-Leuchte
15. Ein-/Aus-Schalter
16. Netzkabel
17. Antikalk-Stöpsel

### ES

#### Presentación del producto

1. Gancho para percha
2. Tabla inclinable
3. Soporte para la plancha
4. Plancha
5. Tubo de vapor
6. Anclajes de altura
7. Estructura plegable
8. Panel de control
9. Unidad de vapor
10. Ruedas
11. Depósito de agua extraíble
12. Suela de hierro
13. Gatillo de vapor
14. Luz indicadora antical
15. Botón Encender/Apagar
16. Cable eléctrico
17. Tapón antical

### PT

#### Apresentação do produto

1. Suporte do cabide
2. Tábua ajustável
3. Descanso do ferro
4. Ferro
5. Cabo do vapor
6. Fechos de regulação vertical
7. Tubos telescópicos
8. Painel de comandos
9. Base do vapor
10. Rodas
11. Depósito da água amovível
12. Base do ferro
13. Comando do vapor
14. Indicador luminoso "Anticalcário"
15. Botão Ligar / Desligar (On/Off)
16. Cabo elétrico
17. Tampa anticalcário

### RU

#### Описание прибора

1. Крючок для вешалки

2. Наклонная доска
3. Подставка для утюга
4. Утюг
5. Паровой шланг
6. Фиксаторы высоты
7. Складной корпус
8. Панель управления
9. Паровой блок

10. Ролики
11. Съёмный резервуар для воды
12. Подошва утюга
13. Кнопка подачи пара
14. Индикатор удаления накипи
15. Кнопка включения/выключения
16. Электрический кабель
17. Пробка для удаления накипи

### UK

#### Зовнішній вигляд виробу

1. Гачок для вішалки
2. Похила дошка
3. Підставка для праски
4. Праска
5. Паровий шланг
6. Фіксатори висоти
7. Складаний корпус
8. Панель керування
9. Парова установка
10. Колеса
11. Знімний резервуар для води
12. Підшва праски
13. Кнопка подачі пари
14. Індикатор системи захисту від накипу
15. Кнопка ввімкнення/вимкнення
16. Електричний шнур
17. Кришка системи видалення накипу

### NL

#### Voorstelling van het product

1. Haak voor kleerhanger
2. Kantelbare strijkplank
3. Strijkijzersteun
4. Strijkijzer
5. Stoomslang
6. Hoogtevergrendelingen
7. Opvouwbare behuizing

8. Bedieningspaneel
9. Stooomeenheid
10. Wielen
11. Afneembaar waterreservoir
12. Strykzool
13. Stoomknop
14. Antikalk-controlelampje
15. Aan/uit-knop
16. Elektrisch snoer
17. Antikalk-plug

## FI

### Tuotteen esittely

1. Ripustuskoukku
2. Kallistuva lauta
3. Silitysraudan teline
4. Silitysrauta
5. Höyryletku
6. Korkeuden lukitsijät
7. Kokoontaitettava runko
8. Käyttöpaneeli
9. Höyry-yksikkö
10. Pyörät
11. Irrotettava vesisäiliö
12. Silitysraudan pohjalevy
13. Höyryliipaisin
14. Kalkinpoiston merkivalo
15. Virtapainike
16. Virtajohto
17. Kalkinpoistokorkki

## NO

### Produktpresentasjon

1. Hengekrok
2. Vippebrett
3. Strykejernstøtte
4. Strykejern
5. Dampslange
6. Høydelåser
7. Sammenklappbar hovedenhet
8. Betjeningspanel
9. Dampenhet
10. Hjul
11. Avtakbar vanntank
12. Strykeplate
13. Dampknapp
14. Indikatorlampe for antikalk
15. På/av-knapp
16. Elektrisk kabel
17. Antikalk-hette

## SV

### Produktpresentation

1. Hångkrok
2. Strykbråda
3. Strykjärnsställ
4. Strykjärn
5. Ångslang
6. Højdåls
7. Ihopfällbart stativ
8. Kontrollpanel
9. Ångenhet
10. Hjul
11. Löstagbar vattentank
12. Stryksula
13. Ångknapp
14. Indikatorlampan för antikalkfunktion
15. På/av-knapp
16. Nätkabel
17. Anti-kalkknapp

## CZ

### Prezentace produktu

1. Závěsný háček
2. Sklopné prkno
3. Pata žehličky
4. Žehlička
5. Parní hadice
6. Nastavovače výšky
7. Skládací tělo
8. Ovládací panel
9. Parní jednotka
10. Kola
11. Odnímatelná nádrž na vodu
12. Žehlicí plocha
13. Napařovací spoušť
14. Kontrolka odvěpnění
15. Hlavní vypínač
16. Elektrický kabel
17. Odvápňovací zátka

## TR

### Ürün tanıtımı

1. Askı kancası
2. Eğilebilen masa
3. Ütü koyma yeri
4. Ütü
5. Buhar hortumu
6. Yükseklik kilitleri
7. Katlanabilir gövde
8. Kontrol paneli
9. Buhar ünitesi
10. Tekerlekler

11. Çıkarılabilir su deposu
12. Ütü tabanı
13. Buhar tetiği
14. Işıklı anti kireç göstergesi
15. Açma/Kapatma düğmesi
16. Elektrik kablosu
17. Kirece karşı bakırm mantarı

## DA

### Produktpræsentation

1. Hængekrog
2. Vippebræt
3. Støtte til strygejern
4. Strygejern
5. Dampslange
6. Højdelåse
7. Sammenfoldeligt stel
8. Betjeningspanel
9. Dampenhet
10. Hjul
11. Aftagelig vandbeholder
12. Jernsålplade
13. Dampudløser
14. Anti-kalk-indikator
15. Tænd/sluk-knap
16. Ledning
17. Anti-kalk-prop

## BG

### Представяне на продукта

1. Кука за закачка
2. Накланяща се дъска
3. Опора за ютията
4. Ютия
5. Парен маркуч
6. Фиксатори на височината
7. Сгъваемо тяло
8. Контролен панел
9. Парно устройство
10. Колела
11. Вадец се резервоар за вода
12. Работна плоча на ютията
13. Спусък за пара
14. Светлинен индикатор „Анти котлен камък“
15. Бутон за включване/ изключване
16. Електрически кабел
17. Тапа „Анти котлен камък“

## HR

### Prikaz proizvoda

1. Kuka za vješalice
2. Nagibna daska
3. Ležište glačala
4. Glačalo
5. Parno crijevo
6. Kvačice za podešavanje visine
7. Sklopivo postolje
8. Upravljačka ploča
9. Parna jedinica
10. Kotačići
11. Odvojivi spremnik vode
12. Podnica glačala
13. Okidač za paru
14. Svjetlosni indikator za uklanjanje kamenca
15. Tipka za uključivanje/ isključivanje
16. Strujni kabel
17. Umetak od pluta za uklanjanje kamenca

## PL

### Prezentacja produktu

1. Hak na wieszak
2. Pochylająca się deska
3. Podstawa do żelazka
4. Żelazko
5. Waż parowy
6. Blokada wysokości
7. Składana obudowa
8. Panel sterowania
9. Jednostka pary
10. Kola
11. Wyjmowany zbiornik na wodę
12. Żelazna stopa
13. Spust parowy
14. Wskaźnik 'anti-calc'
15. Przcisk włączania/ wyłączania
16. Przewód elektryczny
17. Korek anti calc

## ET

### Toote joonis

1. Ripustuskonks
2. Kallutatav triikimislaud
3. Triikraua alus
4. Triikraud
5. Auruvoolik
6. Kõrguse reguleerimise lukustid

7. Kookupandav raam
8. Juhtpaneel
9. Auruaseade
10. Rattad
11. Eemaldatav veepaak
12. Triikraua tald
13. Aurupäästik
14. Katlakivi eemaldamise märgutuli
15. Toitenupp
16. Elektrijuhe
17. Katlakivivastase hoolduse kork

## LV

### Izstrādājuma pārskats

1. Drēbju pakaramā āķis
2. Sīpuma saliekams gludināšanas daļiņai
3. Gludekļa turētājs
4. Gludeklis
5. Tvaika padeves šūtene
6. Augstuma regulēšanas fiksatori
7. Saliekams korpus
8. Vadības panelis
9. Tvaika padeves bloks
10. Riteņi
11. Izņemama ūdens tvertne
12. Gludināšanas virsma
13. Tvaika padeves slēdzis
14. Atkalķošanas indikatorlampiņa
15. Ieslēgšanas/izslēgšanas poga
16. Elektriskais vads
17. Atkalķošanas korkiņš

## LT

### Supažindinimas su gaminiu

1. Pakabinimo kablys
2. Pakreipiama lenta
3. Lygintuvo stovas
4. Lygintuvas
5. Garų žarna
6. Aukščio lygio fiksatoriai
7. Sustumiamas stovas
8. Valdymo skydelis
9. Garų prietaisas
10. Ratukai
11. Nuimamas vandens bakelis
12. Lygintuvo padas
13. Garų jungiklis

14. Kalkių šalinimo šviesos indikatorius
15. Jungimo / išjungimo mygtukas
16. Elektros laidas
17. Kalkių išleidimo angos kamščelis

## EL

### Παρουσίαση του προϊόντος

1. Άγκιστρο κρεμάστρας
2. Ανακλινόμενη σιδερώστρα
3. Βάση ηλεκτρικού σιδερού
4. Ηλεκτρικό σίδερο
5. Λάστιχο ατμού
6. Ασφάλειες ύψους
7. Πτυσσόμενο σώμα
8. Πίνακας ελέγχου
9. Μονάδα ατμού
10. Ροδάκια
11. Αφαιρούμενο δοχείο νερού
12. Πλάκα ηλεκτρικού σιδερού
13. Κομπι ατμού
14. Λυχνία καθαρισμού αλάτων
15. Κομπι On/Off
16. Ηλεκτρικό καλώδιο
17. Τάπα καθαρισμού αλάτων

## HU

### Termék bemutatása

1. Akasztókampó
2. Dönthető deszka
3. Vasalótartó
4. Vasaló
5. Gőzölő tömlő
6. Magasság rögzítő
7. Összecsukható állvány
8. Vezérlőpanel
9. Gőzölő egység
10. Kerekék
11. Kivehető víztartály
12. Vasalótalp
13. Gőzölés gomb
14. Vízkömentesítést jelző fény
15. Be/ki kapcsoló gomb
16. Elektromos kábel
17. Vízkömentesítő dugó

## RO

### Descrierea produsului

1. Cârlig pentru umeraş

- Masă de călcat Smart Board patentată
- Suport pentru fierul de călcat
- Fier de călcat
- Furtun pentru abur
- Cleme pentru blocare înălțime
- Suport cu înălțime reglabilă
- Panou de comandă
- bază detașabilă
- Roți
- Rezervor de apă detașabil
- Talpa fierului de călcat
- Buton pentru declanșare abur
- Indicator luminos funcție anticalcar
- Buton Pornit/Oprit
- Cablu electric
- Dop detartrare

## SR

### Prikaz proizvoda

- Kuka za vešalicu
- Nagibna daska
- Površina za odlaganje pegle
- Pegla
- Crevo za paru
- Blokirni elementi za podešavanje visine
- Postolje na sklapanje
- Kontrolna ploča
- Parna jedinica
- Točkići
- Odvojivi rezervoar za vodu
- Površina za peglanje
- Taster za paru
- Svetlosni indikator za uklanjanje kamenca
- Taster za uključivanje/isključivanje
- Strujni kabl
- Umetak od plute za uklanjanje kamenca

## SK

### Predstavenie výrobku

- Závesný háčik
- Naklápacia doska
- Držiak žehličky
- Žehlička
- Parná hadica

- Stojanové päťice pre nastavenie výšky
- Sklopné teleso
- Ovládací panel
- Parná jednotka
- Kolesá
- Vyberateľná nádrž na vodu
- Žehliaca plocha
- Naparovacia spúšť
- Kontrolka odvápenia
- Hlavný vypínač
- Elektrický kábel
- Odvápňovacia zátka

## SL

### Predstavitev izdelka

- Kavelj za obešalnik
- Nagibna deska
- Odlagalna površina za likalnik
- Likalnik
- Parna cev
- Višinski zaklepi
- Zložljivo ogrodje
- Nadzorna plošča
- Parna enota
- Kolesa
- Snemljiva posoda za vodo
- Likalna plošča
- Sprožilec za paro
- Indikator vodnega kamna
- Gumb za vklop/izklop
- Električni kabl
- Gumb za odstranjevanje vodnega kamna

## BS

### Prikaz proizvoda

- Kuka za vješalicu
- Nagibna daska
- Površina za odlaganje pegle
- Stopalo pegle
- Parno crijevo
- Blokirni elementi za podešavanje visine
- Sklopivo postolje
- Kontrolna ploča
- Parna jedinica
- Točkići
- Odvojivi spremnik za vodu
- Površina za peglanje
- Okidač za paru
- Svjetlosni indikator za uklanjanje kamenca

- Tipka za uključivanje/isključivanje
- Strujni kabal
- Umetak od pluta za uklanjanje kamenca

## TH

### การนำเสนอผลิตภัณฑ์

- ตะขอแขวน
- กระดานแบบปรับเอียงได้
- ที่วางเดาเร็ด
- เดาเร็ด
- สายพ่นไอน้ำ
- ตัวล็อกความสูง
- โครงปรับระดับได้
- แผงควบคุม
- ชุดทำไอน้ำ
- ล้อ
- ถังน้ำแบบถอดได้
- หน้าเดาเร็ด
- ปุ่มทำไอน้ำ
- สัญญาณไฟดักจับตะกรัน
- ปุ่มเปิด/ปิด
- สายไฟ
- ตัวอุดที่ดักจับตะกรัน

## AR

### عرض للمنتج

- خطاف التعليق
- طاولة قابلة للإمالة
- مسند للمكواة
- المكواة
- خرطوم البخار
- مثبتات الارتفاع
- هيكل قابل للطّي
- لوحة التحكم
- وحدة البخار
- عجلات
- خزان ماء قابل للخلع
- بلاطة الكي
- زناد إطلال البخار
- مؤشر ضوء مانع التكلس
- زر التشغيل/الإيقاف
- الكابلي الكهربائي
- سدادة مانع التكلس

## 2. Before first use / Avant la première utilisation / Vor dem ersten Gebrauch / Antes de la primera utilización / Antes da primeira utilização

**EN** On first use, fumes and odour may come from the appliance. They do not affect the use of the appliance and disappear quickly. Small particles may also come from the iron. These are part of the production process and do not affect yourself or your garments. They disappear quickly.

The appliance must be used and placed on a flat, stable, heat-resistant surface. When you place the appliance on its stand, ensure that the surface on which the stand is placed is stable. Never use the appliance if it is reversed.



Never use your appliance board with a classic iron or a steam generator. Only use your appliance iron.

**FR** Lors de la première utilisation, des émanations et des odeurs peuvent être émises de l'appareil. Cela n'affectera en rien les performances de l'appareil et ces phénomènes disparaîtront rapidement. De petites particules peuvent sortir du fer. Celles-ci font partie du processus de fabrication et n'affecteront ni votre santé ni vos vêtements. Elles disparaîtront rapidement.

L'appareil doit être placé et utilisé sur une surface plane, stable et résistante à la chaleur. Lorsque vous placez l'appareil sur son support, assurez-vous que la surface sur laquelle il est placé est stable. N'utilisez pas l'appareil s'il est renversé.



N'utilisez jamais votre table à repasser avec un fer classique ou un générateur de vapeur. Utilisez uniquement le fer à repasser fourni.

**DE** Beim ersten Gebrauch können Rauch oder Gerüche aus dem Gerät entweichen. Diese verflüchtigen sich schnell wieder; der Gebrauch des Geräts wird dadurch nicht beeinträchtigt. Das Bügeleisen kann kleine Partikel absondern. Diese entstehen produktionsbedingt und sind für Sie und Ihre Kleidung harmlos. Die Partikel verschwinden schnell wieder.

Das Gerät muss auf einer flachen, stabilen und hitzebeständigen Oberfläche verwendet und platziert werden. Wenn Sie das Gerät auf seine Halterung stellen, achten Sie darauf, dass die Halterung auf einem stabilen Untergrund steht. Verwenden Sie das Gerät nie, wenn es umgedreht ist.



Verwenden Sie das Gerätebrett nie mit einem normalen Bügeleisen oder einem Dampferzeuger. Verwenden Sie nur das zum Gerät gehörende Bügeleisen.

- ES** Durante la primera utilización, el producto podría desprender humo y cierto olor. Esto no afectará al uso del producto y desaparecerá rápidamente. La plancha también podría desprender pequeñas partículas. Estas forman parte del proceso de producción y no le afectarán a usted ni a sus prendas. Desaparecerán rápidamente. El producto se debe utilizar y colocar en una superficie plana, estable y resistente al calor. Al colocar el producto en su soporte, compruebe que la superficie en la que coloca el soporte es estable. No utilice el producto del reverso.



No utilice la tabla del aparato con una plancha clásica o un generador de vapor. Utilice solo con este aparato.

- PT** Aquando da primeira utilização o aparelho pode libertar fumos ou odores. Não afetam a utilização do aparelho e desaparecem rapidamente. Também podem soltar-se pequenas partículas do ferro. Fazem parte do processo de produção e não o afetam nem a si nem às suas roupas. Desaparecem rapidamente. O aparelho deve ser utilizado e colocado numa superfície plana, estável, quente e resistente ao calor. Quando colocar o aparelho no seu suporte, certifique-se de que a superfície onde o suporte está colocado é estável. Nunca utilize o aparelho se estiver invertido.



Nunca utilize a tábua do seu aparelho com um ferro clássico ou um ferro de caldeira. Utilize apenas o ferro fornecido com seu aparelho.

### 3. First use / Première utilisation / Erster Gebrauch / Primera utilización / Primeira utilização

#### Incline the board / Inclinez la planche / Brett schwenken / Inclinar la tabla / Inclinar a tábua

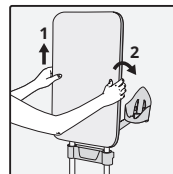

- EN** Put the hands on each side of the board, raise it vertically, and tilt it back until you find your desired position.
- FR** Placez vos mains de chaque côté de la planche, soulevez-la verticalement, et inclinez-la vers l'arrière jusqu'à la position désirée.
- DE** Halten Sie das Brett mit den Händen auf beiden Seiten fest, heben Sie es senkrecht an und schwenken Sie es in die gewünschte Position.
- ES** Coloque las manos en cada lado de la tabla, levántela verticalmente, e inclínela hacia atrás hasta encontrar la posición deseada.
- PT** Coloque as mãos de cada lado da tábua, levante-a verticalmente e incline-a para trás até à posição desejada.

#### Adjust the board and the iron rest height / Ajustez la planche et la hauteur du repose-fer / Höhe des Bretts und der Bügeleisenablage einstellen / Ajuste de la altura de la tabla y del soporte de la plancha / Ajustar a altura da tábua e do descanso do ferro

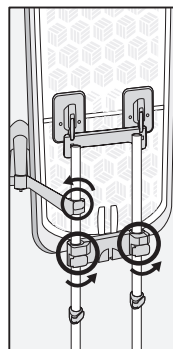

- EN** When the height of the board or of the iron rest needs to be adjusted, unlock the height adjusters. Raise or lower the board/iron rest until the desired position. Lock the pole lockers.
- FR** Lorsque la hauteur de la planche ou du repose-fer doit être ajustée, déverrouillez les verrous de hauteur. Soulevez ou abaissez la planche / repose-fer jusqu'à la position souhaitée. Verrouillez les verrous des pôles.
- DE** Wenn die Höhe des Bretts oder der Bügeleisenablage justiert werden soll, öffnen Sie die Höhenarretierungen. Heben oder senken Sie das Brett und/oder die Bügeleisenablage in die gewünschte Stellung. Schließen Sie die Arretierungen des Gestells wieder.
- ES** Para ajustar la altura de la tabla o del soporte de la plancha, desbloquee los reguladores de altura. Levante o baje la tabla/ soporte de la plancha hasta la altura deseada. Bloquee los anclajes de las barras.
- PT** Quando necessitar de ajustar a altura da tábua ou o descanso do ferro, desbloqueie os fechos de regulação da altura. Levante ou baixe a tábua/o descanso do ferro até à posição desejada. Bloquee os fechos dos tubos.



**EN** When unlocking the poles, the board may go down. Hold it during manipulations.

**FR** Lors du déverrouillage des pôles, la planche peut tomber. Tenez-la pendant les manipulations.

**DE** Beim Öffnen der Arretierungen kann das Brett nach unten rutschen. Halten Sie es beim Verstellen der Höhe fest.

**ES** Al desbloquear las barras, la tabla podría bajar. Sujétela durante el proceso de manipulación.

**PT** Quando desbloquear os tubos, a tábua pode descer. Segure-a quando realizar esta operação.

## 4. Product use / Utilisation du produit / Produktgebrauch / Uso del producto / Utilização do aparelho

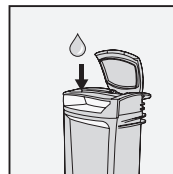

- EN** Unplug the appliance. Remove the water tank. Fill it, and then replace it.
- FR** Débranchez le câble d'alimentation de la prise murale. Retirez le réservoir d'eau. Remplissez-le d'eau puis remplacez-le en position.
- DE** Ziehen Sie den Netzstecker. Nehmen Sie den Wassertank ab. Füllen Sie ihn mit Wasser und setzen Sie ihn wieder ein.
- ES** Desenchufe el producto. Retire el depósito de agua. Llénelo y vuelva a colocarlo.
- PT** Retire a ficha da tomada. Retire o depósito da água. Encha-o e volte a colocá-lo.

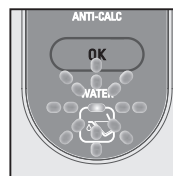

- EN** When the water light flashes, please refer to the above instructions, and then, click on the OK button to reboot the light.
- FR** Lorsque l'indicateur d'eau clignote, reportez-vous aux instructions ci-dessus, puis cliquez sur le bouton OK pour réinitialiser le voyant.
- DE** Wenn die Wasserleuchte blinkt, füllen Sie den Tank gemäß obenstehender Anleitung und schalten Sie dann mit der OK-Taste die Leuchte wieder aus.
- ES** Cuando la luz del agua parpadee, consulte las instrucciones anteriores, y después, haga click en el botón OK para reiniciar la luz.
- PT** Quando a luz da água piscar, consulte as instruções acima e, depois, clique no botão OK para reiniciar o indicador luminoso.

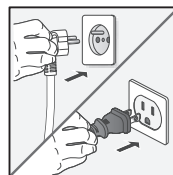

- EN** Put the iron on the iron rest. Plug the appliance and switch it on. Wait until the light stops flashing.
- FR** Placez le fer sur le repose-fer. Branchez le câble de l'appareil et mettez-le en marche. Attendez que le voyant cesse de clignoter.
- DE** Setzen Sie das Bügeleisen auf die Bügeleisenablage. Stecken Sie das Gerät ein und schalten Sie es an. Warten Sie, bis das Licht aufhört zu blinken.
- ES** Coloque la plancha en el soporte correspondiente. Conecte el cable eléctrico y enciéndalo. Espere hasta que la luz deje de parpadear.
- PT** Coloque o ferro no descanso do ferro. Ligue o aparelho à corrente e coloque-o na posição ON. Aguarde até que a luz pare de piscar.

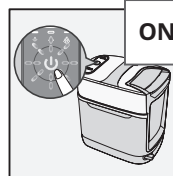

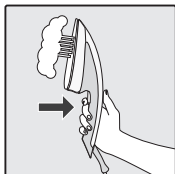

- EN** Press the trigger in order to get steam.
- FR** Appuyez sur la gâchette pour émettre de la vapeur.
- DE** Drücken Sie den Auslöser, um Dampf freizusetzen.
- ES** Pulse el gatillo para generar vapor.
- PT** Prima o comando para produzir vapor.



- EN** Never iron or steam directly on a garment being worn by someone.
- FR** Ne repassez jamais et n'utilisez pas de vapeur directement sur un vêtement porté par quelqu'un.
- DE** Bügeln oder bedampfen Sie niemals ein Kleidungsstück, das von jemandem getragen wird.
- ES** Nunca debe planchar o aplicar vapor directamente sobre una prenda vestida por alguien.
- PT** Nunca passe a ferro nem vaporize diretamente uma peça de roupa que esteja a ser usada por uma pessoa.

## Steam boost / Amplification de vapeur / Dampfstoß / Golpe de vapor / Jato de vapor

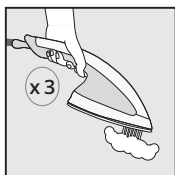

- EN** Press the steam trigger three times to activate the steam boost.
- FR** Appuyez trois fois sur la gâchette vapeur pour activer l'amplification de la vapeur.
- DE** Drücken Sie den Dampfauflöser drei Mal, um den Dampfstoß zu aktivieren.
- ES** Pulse el gatillo de vapor tres veces para activar el golpe de vapor.
- PT** Prima três vezes no comando de vapor para ativar o jato de vapor.

## Mode selection / Sélection du mode / Moduswahl / Selección de modo / Seleção do modo

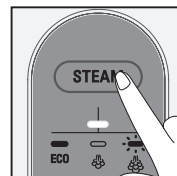

- EN** To switch between modes, press the STEAM button. The light will be flashing in MAX mode, steady in ECO mode and off in NORMAL mode.
- FR** Pour changer de mode, appuyez sur le bouton STEAM (Vapeur). La lumière clignote en mode MAX, reste fixe en mode ECO et s'éteint en mode NORMAL.
- DE** Drücken Sie die Taste STEAM, um zwischen den Modi zu wechseln. Im Modus MAX blinkt die Leuchte, im Modus ECO leuchtet Sie durchgängig und im Modus NORMAL leuchtet sie nicht.
- ES** Para seleccionar el modo deseado, pulsa el botón de STEAM (Vapor). La luz parpadeará en el modo MAX, permanecerá fija en el modo ECO y se apagará en el modo NORMAL.
- PT** Para alternar entre os modos, prima o botão STEAM (VAPOR). A luz fica intermitente no modo MAX, fixa no modo ECO e desligada no modo NORMAL.

## Auto-off / Arrêt automatique / Automatische Abschaltung / Auto-apagado / Auto-off

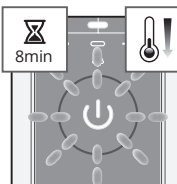

- EN** After 8 minutes of inactivity, the steam unit will change to stand by mode.
- FR** Après 8 minutes d'inactivité, l'unité de vapeur se mettra en mode de veille.
- DE** Nach 8 Minuten ohne Betätigung wechselt das Dampfgerät in den Standby-Modus.
- ES** Después de 8 minutos de inactividad, la unidad de vapor pasará al modo standby.
- PT** Após 8 minutos de inatividade, a base de vapor entra em modo "stand by" (poupança de energia)..

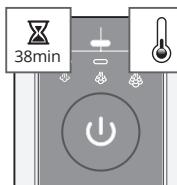

- EN** After 38 minutes of inactivity, the steam unit will switch off automatically.
- FR** Après 38 minutes d'inactivité, l'unité de vapeur s'éteindra automatiquement.
- DE** Nach 38 Minuten ohne Betätigung schaltet sich das Dampfgerät automatisch aus.
- ES** Después de 38 minutos de inactividad, la unidad de vapor se apagará automáticamente.
- PT** Após 38 minutos de inatividade, a base de vapor desliga-se automaticamente.



## 5. Accessories / Accessoires / Zubehör / Accesorios / Acessórios

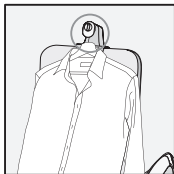

- EN** Use the hanger hook to iron a garment placed on a hanger.
- FR** Utilisez le crochet pour suspendre / repasser un vêtement placé sur un cintre.
- DE** Zum Bügeln eines Kleidungsstücks auf einem Kleiderbügel verwenden Sie den Kleiderbügelhaken.
- ES** Utilice el gancho para percha para planchar una prenda colgada en una percha.
- PT** Utilize o suporte do cabide para engomar uma peça de roupa colocada num cabide.

## Fabric brush / Brosse à tissu / Stoffbürste / Cepillo para tejidos / Escova para tecido

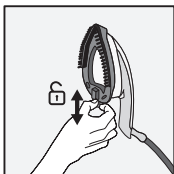

- EN** Before you remove or attach the brush, switch off the appliance and allow it to cool down for 1 hour. Put the steam brush on the iron soleplate. This accessory helps to open the garment fibres for better steam penetration.
- FR** Avant de retirer ou d'attacher la brosse, éteignez l'appareil et laissez-le refroidir pendant 1 heure. Placez la brosse à vapeur sur la semelle du fer à repasser. Cet accessoire aide à ouvrir les fibres du vêtement pour une meilleure pénétration de la vapeur.
- DE** Schalten Sie das Gerät vor dem Abnehmen oder Anbringen der Bürste aus und lassen Sie es eine Stunde lang abkühlen. Stecken Sie die Dampfbürste auf die Bügeleisensohle. Mit diesem Zubehör werden die Fasern des Kleidungsstücks aufgelockert, damit der Dampf besser eindringt.
- ES** Antes de retirar o acoplar el cepillo, apague el producto y espere a que se enfríe durante 1 hora. Coloque el cepillo de vapor en la suela de la plancha. Este accesorio ayuda a abrir las fibras de la prenda para facilitar la penetración del vapor.
- PT** Antes de retirar ou fixar a escova para tecido, desligue o aparelho da corrente e deixe-o arrefecer durante uma hora. Coloque a escova para tecido na base do ferro. Este acessório ajuda a abrir as fibras da roupa para que o vapor penetre melhor.

## 6. Removable base / Base amovible / Abnehmen vom Gestell / Base desmontable / Base amovível

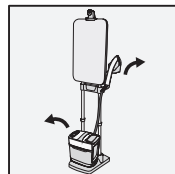

- EN** Remove the steam unit off its base. Unlock this iron rest by pushing on the inside plastic strip. Remove the iron rest with the iron.
- FR** Retirez l'unité de vapeur de sa base. Déverrouillez ce repose-fer en appuyant sur la bande de plastique intérieure. Retirez le repose-fer avec le fer.

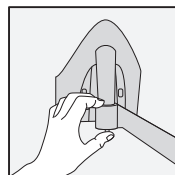

- DE** Nehmen Sie das Dampfgerät von seiner Grundplatte ab. Entriegeln Sie die Bügeleisenablage durch Drücken auf den inneren Kunststoffstreifen. Nehmen Sie die Bügeleisenablage mitsamt Bügeleisen ab.
- ES** Retire la unidad de vapor de la base. Desbloquee el soporte de la plancha empujando la tira de plástico del interior. Retire el soporte con la plancha.
- PT** Retire a base do vapor da respetiva base. Desbloquee o descanso do ferro empurrando a tira de plástico no interior. Retire o descanso do ferro com o ferro.

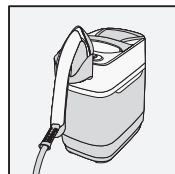

- EN** Position the iron and its iron rest on the steam unit.
- FR** Positionnez le fer et son repose-fer sur l'unité de vapeur.
- DE** Setzen Sie das Bügeleisen mit der Bügeleisenablage auf das Dampfgerät.
- ES** Coloque la plancha y su soporte sobre la unidad de vapor.
- PT** Coloque o ferro e o respetivo descanso na base de vapor.

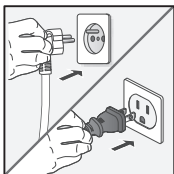

**EN** Move around with your appliance. Plug in, switch it on, and wait until it heats up. Always use when steam unit is on the ground, stable.

**FR** Déplacez-vous avec l'appareil. Branchez l'appareil, allumez-le et attendez qu'il chauffe. Utilisez toujours l'unité à vapeur lorsqu'elle est au sol, stable.

**DE** Sie können nun mit Ihrem Gerät den Ort wechseln. Stecken Sie den Stecker in die Steckdose, schalten Sie das Gerät ein und warten Sie, bis es sich aufheizt. Das Dampfgerät muss während des Gebrauchs immer stabil auf dem Boden stehen.

**ES** Muévase con el producto. Enchufe el cable eléctrico, encienda el producto y espere a que se caliente. Utilizar siempre con la unidad de vapor en el suelo, estable.

**PT** Desloque-se facilmente com o seu aparelho. Ligue-o à corrente, prima no botão "ON" e aguarde que aqueça. Utilize sempre a base de vapor colocada no chão, de forma estável.

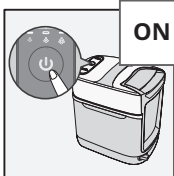

**EN** Be careful of heat and steam when using the appliance.

**FR** Faites attention à la chaleur et à la vapeur lors de l'utilisation de l'appareil.

**DE** Seien Sie beim Gebrauch des Geräts vorsichtig mit dem heißen Bügeleisen und dem Dampf.

**ES** Durante el uso del producto, tenga cuidado del calor y el vapor.

**PT** Tenha cuidado com o calor e vapor quando utilizar o aparelho.

## 7. Horizontal orientation / Orientation horizontale / Horizontale Position / Posición horizontal / Orientação horizontal

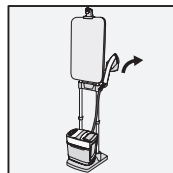

**EN** Unlock this iron rest by pushing on the inside plastic strip. Remove the iron rest with the iron.

**FR** Déverrouillez ce repose-fer en appuyant sur la languette plastique à l'intérieur. Retirez le repose-fer avec le fer à repasser.

**DE** Entriegeln Sie die Bügeleisenablage durch Drücken auf den inneren Kunststoffstreifen. Nehmen Sie die Bügeleisenablage mitsamt Bügeleisen ab.

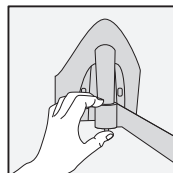

**ES** Desbloquea el soporte de la plancha empujando la tira de plástico del interior. Retira el soporte con la plancha.

**PT** Desloqueie o descanso do ferro empurrando a tira de plástico interior. Retire o descanso do ferro com o ferro.

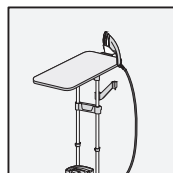

**EN** Place the table in the horizontal orientation and position the iron and its iron rest on the hanger hook.  
To unlock, press the tab in the hanger hook.

Placez la table à l'horizontale et positionnez le fer à repasser et son repose-fer sur le crochet de cintre.

**FR** Pour le déverrouiller, appuyez sur la languette située dans le crochet de cintre.

**DE** Stellen Sie den Tisch waagrecht und hängen Sie das Bügeleisen und die Bügeleisenablage an der Vorrichtung des Kleiderbügelhaken. Drücken Sie zum Entriegeln die Lasche in Richtung der Vorrichtung des Kleiderbügelhaken.

**ES** Coloca la tabla en posición horizontal, y pon la plancha y el soporte en el gancho para percha.

Para desbloquearlo, presiona la pestaña del gancho para percha.

**PT** Coloque a tábua na posição horizontal e posicione o ferro e o respetivo descanso do ferro no suporte do cabide.

Para desbloquear, prima a patilha no suporte do cabide.

## 8. Product cleaning / Nettoyage du produit / Produktreinigung / Limpieza del producto / Limpeza do aparelho

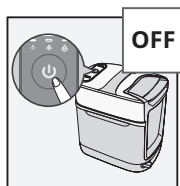

- EN** Switch off the appliance. Wait 1 hour to allow it to cool down completely.
- FR** Éteignez l'appareil. Attendez 1 heure qu'il refroidisse complètement.
- DE** Schalten Sie das Gerät aus. Warten Sie eine Stunde, bis es vollständig abgekühlt ist.
- ES** Apague el producto. Espere 1 hora para que se enfríe por completo.
- PT** Desligue o aparelho da corrente. Aguarde 1 hora e deixe arrefecer por completo.

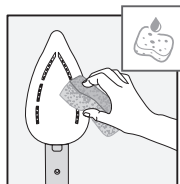
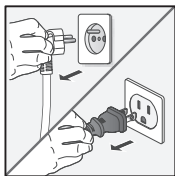

- EN** Clean the soleplate with a damp soft cloth or sponge.
- FR** Nettoyez la semelle avec un chiffon doux et humide ou une éponge.
- DE** Reinigen Sie die Bügeleisensole mit einem weichen feuchten Lappen oder Schwamm.
- ES** Limpie la suela con un paño suave y húmedo o una esponja.
- PT** Limpe a base com uma esponja ou um pano suave húmido.

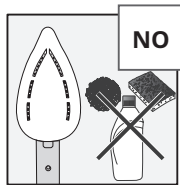

- EN** Never use abrasive products or surfaces to clean the soleplate.
- FR** N'utilisez jamais de produits ou d'agents abrasifs pour nettoyer la semelle.
- DE** Verwenden Sie zur Reinigung der Bügeleisensole auf keinen Fall Scheuermittel oder Scheuerschwämme.
- ES** No utilice ningún producto o superficie abrasiva para limpiar la suela.
- PT** Nunca utilize produtos ou superfícies abrasivos para limpar a base.

## 9. Product tidying / Entretien du produit / Produkt aufräumen / Cómo guardar el producto / Arrumação do aparelho

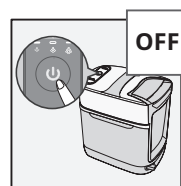

- EN** Switch off the appliance. Wait 1 hour to allow it to cool down completely.
- FR** Éteignez l'appareil. Attendez 1 heure qu'il refroidisse complètement.
- DE** Schalten Sie das Gerät aus. Warten Sie eine Stunde, bis es vollständig abgekühlt ist.
- ES** Apague el producto. Espere 1 hora hasta que se haya enfriado por completo.
- PT** Desligue o aparelho da corrente. Aguarde 1 hora e deixe arrefecer por completo.

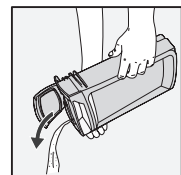
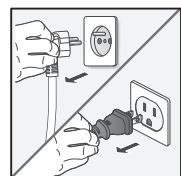

- EN** Empty the water tank.
- FR** Videz le réservoir d'eau.
- DE** Leeren Sie den Wassertank aus.
- ES** Vacíe el depósito de agua.
- PT** Esvazie o depósito da água.

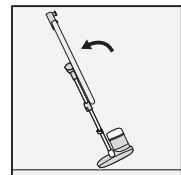

- EN** Tip up the board to the vertical position. Lean the all appliance backwards in order to move & store it away.
- FR** Inclinez la planche en position verticale. Inclinez l'appareil entier vers l'arrière pour le déplacer et le ranger.
- DE** Stellen Sie das Brett senkrecht. Kippen Sie das Gerät nach hinten und fahren Sie es auf den Rollen an einen geeigneten Abstellplatz.
- ES** Coloque la tabla en posición vertical. Incline el producto completo hacia atrás para moverlo y guardarlo.
- PT** Coloque a tábua na posição vertical. Incline o aparelho para trás para o deslocar e guardar.

## 10. Anticalc / Anti-tartre / Antikalk / Descalcificación / Descalcificação

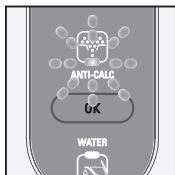

**EN** When the appliance needs to be descaled, the anti calc light flashes.

**FR** Lorsque l'appareil doit être détartré, l'indicateur anti-tartre clignote.

**DE** Wenn das Gerät entkalkt werden muss, blinkt die Antikalk-Leuchte.

**ES** Cuando el producto tenga que ser descalcificado, la luz anticalc parpadeará.

**PT** Quando o aparelho necessitar de descalcificação, a luz anticalcário pisca.

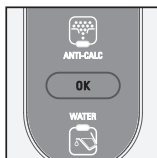
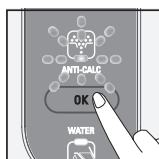
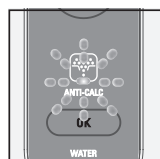
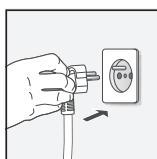
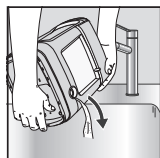
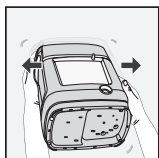
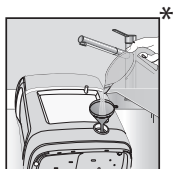
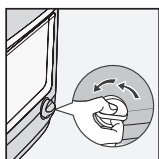
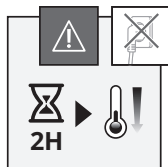
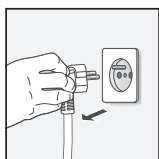

\* Not included / Non inclus / Nicht im Lieferumfang enthalten / No incluidos / Não incluídos

## 2. Перед первым применением / Перед першим використанням / Voor ingebruikname / Ennen ensimmäistä käyttökertaa / Før førstegangs bruk

**RU**

При первом применении прибор может выделять дым и запахи. Они никак не влияют на работу устройства и быстро исчезнут. Также из утюга могут выходить мелкие частицы. Они являются следствием производственного процесса и никак не влияют на пользователя и одежду. Они быстро исчезнут. Используйте и размещайте прибор только на плоской, устойчивой, термостойкой поверхности. При размещении прибора на подставке убедитесь, что подставка находится на устойчивой поверхности. Не пользуйтесь прибором в перевернутом виде.



Не используйте доску с другим утюгом или парогенератором. Используйте только входящий в комплект утюг.

**UK**

Під час першого використання прилад може видавати дим і запах. Вони не впливають на використання приладу й швидко зникають. Праска може виділяти невеликі частки. Вони виникли під час виробничого процесу й не завдають шкоди вам чи вашому одягу. Вони швидко зникнуть. Прилад необхідно встановити на рівну, стійку, жароміцну поверхню й використовувати на ній. При встановленні приладу на стійку переконайтеся, що поверхня, на яку встановлено останню, стійка та рівна. Ніколи не використовуйте прилад, якщо його перевернуто.



Не використовуйте дошку цього приладу зі звичайною праскою або парогенератором. Використовуйте виключно праску з комплекту цієї установки.

**NL**

Bij gebruik kunnen er dampen en geuren uit het apparaat komen. Deze hebben geen impact op de werking van het apparaat en verdwijnen snel. Het strijkijzer kan tevens kleine deeltjes vrijgeven. Deze maken onderdeel uit van het productieproces en hebben geen impact op uzelf of uw kleding. Deze zullen snel verdwijnen. Gebruik en plaats het apparaat op een vlak, stabiel en warmtebestendig oppervlak. Als u het apparaat op zijn voetstuk plaatst, zorg dan dat het oppervlak waarop het voetstuk is geplaatst stabiel is. Gebruik het apparaat nooit omgekeerd.



Gebruik de strijkplank van uw apparaat nooit met een klassieke strijkijzer of een stoomgenerator. Gebruik alleen het strijkijzer van uw apparaat.

- FI** Ensimmäisillä käyttökertoilla laitteesta voi tulla savua ja hajua. Se ei vaikuta laitteen käyttöön ja häviää nopeasti. Silitysraudasta voi myös tulla pieniä hiukkasia. Ne kuuluvat valmistusprosessiin eivätkä ole haitallisia ihmisille tai vaatteille. Ne häviävät nopeasti. Laitetta on käytettävä tasaisella, vakaalla ja lämpöä kestäväällä pinnalla. Kun asetat laitteen telineeseen, varmista telineen alla olevan pinnan vakaus. Älä käytä laitetta, jos sen on väärin päin.



Älä koskaan käytä laitteen lautta tavallisen silitysraudan tai höyrysilitysraudan kanssa. Käytä vain laitteen silitysrautaa.

- NO** Ved førstegangs bruk, kan apparatet slippe ut damp og lukt. Dette påvirker ikke bruket av apparatet, og forsvinner raskt. Strykejernet kan også etterlate små partikler. De er en del av produksjonsprosessen, og har ingen innvirkning på deg eller plaggene dine. De forsvinner raskt. Apparatet må brukes og plasseres på en flat, stabil og varmebestandig overflate. Når strykejernet plasseres på stativet sitt, se til at overflaten stativet settes på er stabil. Apparatet skal aldri brukes dersom det er plassert opp ned.



Brettet skal aldri bruke sammen med et klassisk strykejern eller en dampgenerator. Bruk bare strykejernapparatet.

### 3. Первое применение / Перше використання / Ingebruikname / Ensimmäinen käyttökerta / Førstegangs bruk

#### Как наклонить доску / Нахил дошки / De strijklank kantelen / Laudan kallistaminen / Juster brettet

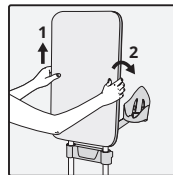

- RU** Возьмитесь за доску руками с двух сторон, поднимите ее вертикально вверх, а затем наклоните назад до требуемого положения.
- UK** Покладіть руки на кожну сторону дошки, підніміть її вертикально й нахиліть її назад до потрібного положення.
- NL** Plaats uw handen aan weerskanten van de strijklank, breng het verticaal omhoog, en kantel het achteruit tot u uw gewenste positie hebt bereikt.
- FI** Aseta kädet laudan kummallekin sivulle, nosta se pystyyn ja kallista sitä taaksepäin, kunnes löydät haluamasi asennon.
- NO** Ta tak i hver side av brettet, løft det vertikalt, og velt det bakover, inntil du når ønsket plassering.

#### Регулировка высоты доски и подставки для утюга / Регулювання дошки й праски по висоті / De hoogte van de strijklank en de strijkijzersteun aanpassen / Laudan ja silitysraudan telineen korkeuden säätäminen / Juster brettet og høyden på strykejernstøtten

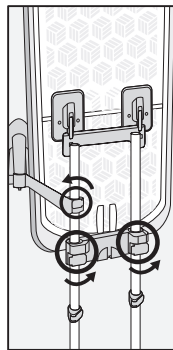

- RU** При необходимости регулировки высоты доски или подставки для утюга разблокируйте фиксаторы. Поднимите или опустите доску/подставку для утюга до требуемого положения. Заблокируйте фиксаторы штанги.
- UK** Якщо необхідно налаштувати висоту дошки або підставки для праски, розблокуйте механізми регулювання висоти. Підніміть або опустіть дошку або підставку для праски до потрібного положення. Заблокуйте фіксатори стійок.
- NL** Wanneer u de hoogte van de strijklank of de strijkijzersteun wilt aanpassen, maak de hoogtevergrendelingen los. Breng de strijklank/strijkijzersteun omhoog of omlaag tot de gewenste positie. Zet de hoogtevergrendelingen opnieuw vast.
- FI** Jos laudan korkeutta tai silitysraudan telinettä pitää säätää, vapauta korkeuden säätäjät. Nosta tai laske lautta / silitysraudan telinettä, kunnes se on halutussa asennossa. Lukitse tangon lukitsijat.
- NO** Lås opp høydelåsene dersom høyden på brettet og strykejernstøtten må justeres. Hev eller senk bretteu/strykejernstøtten til det når ønsket plassering. Lås låsene på stangen.

**RU**

При разблокировке штанг-доска может опуститься вниз. Удерживайте ее во время любых манипуляций.

**UK**

Коли стійки розблоковано, дошка може опуститися. Тримайте її під час маніпуляцій.

**NL**

De strijkplank kan tijdens het ontgrendelen van de palen omlaag gaan. Houd de strijkplank vast wanneer u wijzigingen uitvoert.

**FI**

Kun vapautat tangot, lauta saattaa mennä alas. Pidä siitä kiinni käsittelyn aikana.

**NO**

Brettet kan slås sammen mens du låser opp stangen. Hold brettet mens du utfører endringer.

## 4. Эксплуатация прибора / Використання приладу / Het product gebruiken / Tuotteen käyttö / Produktbruk

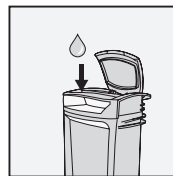
**RU**

Отключите прибор от сети. Извлеките резервуар для воды. Наполните его водой и вставьте на место.

**UK**

Відключіть прилад від мережі. Зніміть резервуар для води. Заповніть його й установіть назад.

**NL**

Haal de stekker uit het stopcontact. Verwijder het waterreservoir. Vul het en breng het opnieuw aan.

**FI**

Irrota laite sähkövirrasta. Poista vesisäiliö. Täytä se ja laita takaisin paikalleen.

**NO**

Koble fra produktet. Fjern vanntanken. Fyll opp og erstatt den.

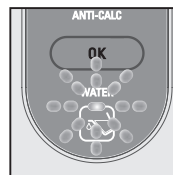
**RU**

Когда мигает индикатор воды, выполните указанные выше шаги, а затем нажмите кнопку «OK» для перезагрузки индикатора.

**UK**

Коли індикатор води заблимає, див. наведені вище вказівки, а потім натисніть на кнопку OK, щоб скинути індикатор.

**NL**

Wanneer het waterlampje knippert, raadpleeg bovenstaande instructies en klik vervolgens op de OK knop om het lampje te resetten.

**FI**

Kun vesivalo vilkkuu, katso edellä olevia ohjeita, ja napsauta sitten OK-painiketta valon kytkemiseksi päälle.

**NO**

Når vannindikatoren blinker, se instruksjonene ovenfor, og klikk deretter på OK-knappen for å starte lyset på nytt.

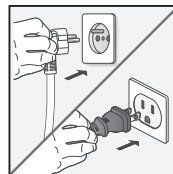
**RU**

Поставьте утюг на подставку. Подключите устройство к электросети и включите его. Дождитесь окончания мигания индикатора.

**UK**

Поставте праску на підставку. Підключіть прилад до розетки й увімкніть його. Зачекайте, доки індикатор не припинить блимати.

**NL**

Plaats het strijkijzer op de strijkijzersteun. Steek de stekker in het stopcontact en schakel het apparaat in. Wacht totdat het lampje stopt met knipperen.

**FI**

Aseta silitysrauta telineeseen. Yhdistä laite sähkövirtaan ja kytke päälle. Odota, kunnes valo lakkaa vilkkumasta.

**NO**

Plasser strykejernet på strykejernstøtten. Koble til apparatet igjen og slå det på. Vent til lampen slutter å blinke.

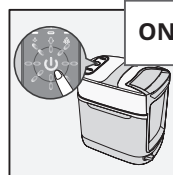

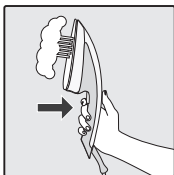

- RU** Нажмите на кнопку подачи пара.
- UK** Натисніть на перемикач, щоб подати пару.
- NL** Druk op de stoomknop om stoom te krijgen.
- FI** Paina liipaisinta höyryn tuottamiseksi.
- NO** Trykk på utløserknappen for å produsere damp.



- RU** Не гладьте и не отпаривайте одежду, надетую на человека.
- UK** Ніколи не прасуйте й не відпарюйте одяг прямо на людині.
- NL** Strijk of stoom nooit direct op een kledingstuk die door iemand wordt gedragen.
- FI** Älä koskaan silitä tai höyrytä vaatteita kenenkään päällä.
- NO** Aldri stryk eller damp plagg direkte mens de brukes.

## Паровой удар / Підсилення пари / Stoomstoot / Höyrytehostus / Damp-boost

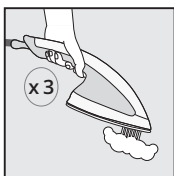

- RU** Нажмите на кнопку подачи пара три раза для активации парового удара.
- UK** Натисніть на кнопку подачі пари тричі, щоб ввімкнути режим підсилення пари.
- NL** Druk drie keer op de stoomknop om de stoomstootfunctie te activeren.
- FI** Paina höyryliipaisinta kolme kertaa höyrytehostuksen aktivoimiseksi.
- NO** Trykk på damputløseren tre ganger for å aktivere damp-boosten.

## Выбор режима / Вибір режиму / Modus selecteren / Tilan valinta / Modusvalg

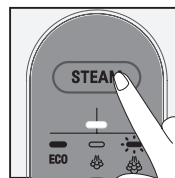

- RU** Для переключения между режимами нажмите на кнопку STEAM (подача пара). В максимальном режиме индикатор будет мигать, в экорегиме (ECO) - гореть непрерывно, а в нормальном режиме он будет выключен.
- UK** Для перемикання між режимами натисніть кнопку STEAM («ПАРА»). У режимі MAX («МАКС.») світлодіод блимає, у режимі ECO («ЕКО») – постійно світиться, а в режимі NORMAL («НОРМАЛЬНИЙ») – вимкнений. Als u tussen de modi wilt wisselen, drukt u op de STOOM-knop. Het lichtje knippert in de modus MAX, brandt onafgebroken in de modus ECO en is uitgeschakeld in de modus NORMAAL.
- NL** Voigt vaihtaa eri tilojen välillä painamalla STEAM-höyrypainiketta. MAX-tilassa valo vilkkuu, ECO-tilassa valo palaa jatkuvasti ja NORMAL-tilassa valo ei pala ollenkaan.
- FI** Trykk på STEAM-knappen for å bytte mellom moduser. Lyset blinker i MAX-modus, lyser kontinuerlig i ECO-modus og er avslått i NORMAL-modus.

## Автоматическое выключение / Автоматичне вимкнення / Automatische uitschakeling / Automaattinen sammutus / Automatisk av-funksjon

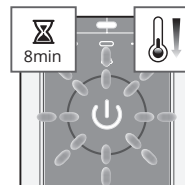

- RU** Через 8 минут бездействия паровой блок перейдет в режим ожидания.
- UK** Після 8 хвилин простою парова установка перейде в режим очікування.
- NL** De stoomeenheid gaat na 8 minuten van inactiviteit in stand-by.
- FI** Höyry-yksikkö siirtyä valmiustilaan 8 minuutin käyttämättömyyden jälkeen.
- NO** Etter 8 minutter uten aktivitet, går dampenheten i hvilemodus.

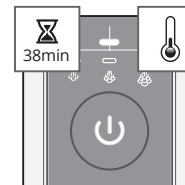

- RU** Через 38 минут бездействия паровой блок автоматически выключится.
- UK** Після 38 хвилин простою парова установка автоматично вимкнеться.
- NL** De stoomeenheid wordt na 38 minuten van inactiviteit automatisch uitgeschakeld.
- FI** Höyry-yksikkö kytkeytyy automaattisesti pois päältä 38 minuutin käyttämättömyyden jälkeen.
- NO** Etter 38 minutter uten aktivitet, skruer dampenheten seg av automatisk.



## 5. Принадлежности / Приладдя / Accessoires / Lisävarusteet / Tilbehør

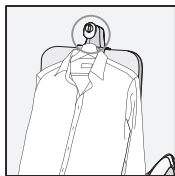

- RU** Чтобы погладить одежду, висящую на вешалке, используйте крючок.
- UK** Використовуйте гачок для вішалки, щоб прасувати одяг на вішалці.
- NL** Gebruik de haak om een kledingstuk dat op een kleerhanger is aangebracht te strijken.
- FI** Käytä ripustuskoukkaa ripustimessa olevien asusteiden silittämiseen.
- NO** Bruk hengekrok for stryking av plagg med kleshenger.

## Щетка для ткани / Щітка для тканини / Textielborstel / Tekstiiliharja / Stoffbørste

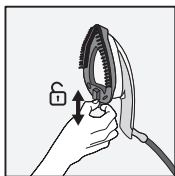

- RU** Прежде чем снимать или устанавливать щетку, выключите устройство и дайте ему остыть в течение 1 часа. Установите щетку для отпаривания на подошву утюга. Эта принадлежность помогает пару лучше проникнуть между волокнами ткани.
- UK** Перед зняттям або встановленням щітки відключіть прилад від мережі й дочекайтеся його охолодження (це займе 1 годину). Установіть парову щітку на підшву праски. Ця приладдя допоможе розкрити волокна одягу для кращого проникнення пари.
- NL** Voordat u de borstel verwijderd of aanbrengt, schakel het apparaat uit en laat het 1 uur afkoelen. Installeer de stoomborstel op de strijkzool. Dit accessoire opent de kledingvezels voor een betere indringing van de stoom.
- FI** Ennen harjan irrottamista tai kiinnittämistä kytke laite pois päältä ja anna sen jäähtyä 1 tunnin ajan. Laita höyryharja silitysraudan pohjalevyyn. Tämä lisävaruste auttaa avaamaan kankaan kuidut, jolloin höyry pääsee vaikuttamaan paremmin.
- NO** Før du fjerner eller fester børsten, trekk ut støpselet fra apparatet og la det kjøles ned i en time. Plasser dampbørsten på strykeplaten. Dette tilbehøret åpner fibreene i plaggene, slik at dampen kommer bedre inn i tøyet.

## 6. Съемное основание / Знімна основа / Afneembaar voetstuk / Irrotettava jalusta / Avtakbar hovedenhet

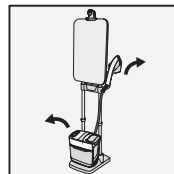

- RU** Снимите паровой блок с основания. Разблокируйте подставку для утюга нажатием на внутреннюю пластиковую планку. Снимите подставку для утюга вместе с утюгом.
- UK** Зніміть парову установку з її основи. Розблокуйте підставку для праски, натиснувши на внутрішню пластикову вставку. Зніміть підставку для праски разом із праскою.
- NL** Verwijder de stoomeenheid van het voetstuk. Maak de strijkijzersteun los door op de plastic strook aan de binnenkant te drukken. Verwijder de strijkijzersteun met het strijkijzer.
- FI** Irrota höyry-yksikkö jalustastaan. Vapauta silitysraudan teline painamalla sisäpuolella olevaa muoviliuskaa. Irrota silitysrauta ja sen teline.
- NO** Fjern dampenheten fra hovedenheten. Lås opp denne strykejernstøtten ved å dytte på innsiden av plastikkreimen. Fjern strykejernstøtten med strykejernet.

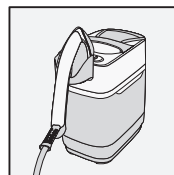
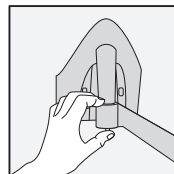

- RU** Установите утюг и подставку на паровой блок.
- UK** Поставте праску й її підставку на парову установку.
- NL** Breng het strijkijzer en de strijkijzersteun aan op de stoomeenheid.
- FI** Aseta silitysrauta ja sen teline höyry-yksikköön.
- NO** Plasser strykejernet og strykejernstøtten på dampenheten.

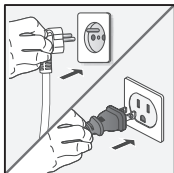

**RU** Переместите вместе с прибором. Подключите прибор к сети, включите его и дождитесь окончания нагрева. Пользуйтесь прибором, только когда паровой блок находится на устойчивой поверхности.

**UK** Ви можете переміститися разом із приладом. Підключіть прилад до мережі живлення, увімкніть його й дочекайтеся його нагрівання. Використовуйте парову установку, лише якщо її встановлено на рівну підлогу.

**NL** Verplaats uw apparaat. Steek de stekker in het stopcontact, schakel het apparaat in en wacht totdat het is opgewarmd. Plaats de stoomeenheid altijd op een stabiele ondergrond.

**FI** Liikuta laitetta. Yhdistä pistorasiaan, kytke päälle ja odota, kunnes se lämpiää. Käytä höyry-yksikköä aina vakaalla alustalla.

**NO** Beveg på apparatet. Koble til, skru det på, og vent til det varmes opp. Skal alltid være stabil, på bakken, under bruk.

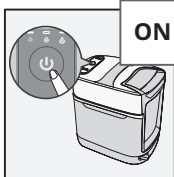

**RU** При работе с прибором остерегайтесь тепла и пара.

**UK** Користуйтеся приладом обережно через ризики, пов'язані з високими температурами й паром.

**NL** Let op voor de afgegeven warmte en stoom tijdens de werking van het apparaat.

**FI** Varo kuumuutta ja höyryä laitteen käytön aikana.

**NO** Vær forsiktig med varme og damp ved bruk av apparatet.

## 7. Горизонтальное положение / Горизонтальна орієнтація / Horizontaal / Vaakasuuntainen asento / Oppreist plassering

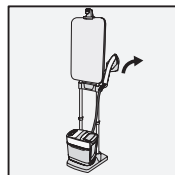

**RU** Разблокируйте подставку для утюга, нажав на внутреннюю пластиковую полосу. Снимите подставку для утюга с утюгом.

**UK** Розблокуйте підставку для праски, натиснувши на внутрішню пластикову вставку. Зніміть підставку для праски разом із праскою.

**NL** Ontgrendel deze strijkijzerhouder door op de plastic strip aan de binnenkant te drukken. Verwijder de strijkijzerhouder met het strijkijzer.

**FI** Avaa silitysraudan telineen lukitus painamalla sisäosan muoviliuskaa. Irrota teline ja sen mukana silitysrauta.

**NO** Lås opp strykejernholderen ved å trykke på innsiden av plastremmen. Fjern strykejernholderen med strykejernet.

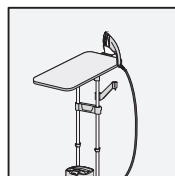
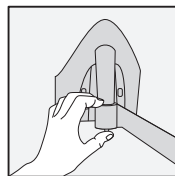

**RU** Установите стол в горизонтальное положение и закрепите утюг с подставкой на крючке для вешалки. Чтобы разблокировать, нажмите на выступ крючка для вешалки.

**UK** Розташуйте дошку горизонтально та встановіть підставку з праскою на гачку. Для розблокування натисніть на фіксатор на гачку.

**NL** Zorg dat de tafel horizontaal is en plaats het strijkijzer en de strijkijzerhouder op de haak. Druk op het lipje op de haak om te ontgrendelen.

**FI** Aseta pöytä vaakatasoon ja aseta silitysrauta ja sen teline ripustuskoukkuun. Avaa lukitus painamalla ripustuskoukun kielekettä.

**NO** Sett brettet i oppreist stilling, og plasser strykejernet og strykejernholderen på hengerkroken. Trykk på tappen på hengerkroken for å låse opp.

## 8. Очистка прибора / Очищення приладу / Het product reinigen / Tuotteen puhdistaminen / Produktrengjøring

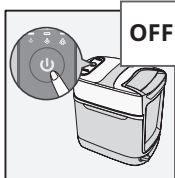

- RU** Выключите прибор. Подождите 1 час, чтобы он полностью остыл.
- UK** Вимкніть прилад. Зачекайте 1 годину, доки він повністю не охолоне.
- NL** Schakel het apparaat uit. Wacht 1 uur totdat het apparaat volledig is afgekoeld.
- FI** Kytke laite pois päältä. Odota 1 tunti laitteen jäähtymistä kokonaan.
- NO** Slå av apparatet. Vent i 1 time, inntil apparatet har kjølt seg helt ned.

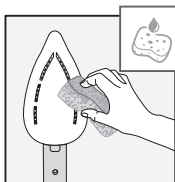
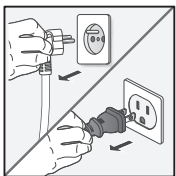

- RU** Очистите подошву с помощью влажной мягкой ткани или губки.
- UK** Протріть підшву м'якою вологою серветкою або губкою.
- NL** Maak de strijkzool schoon met een vochtige, zachte doek of spons.
- FI** Puhdista pohjalevy kostealla, pehmeällä liinalla tai sienellä.
- NO** Rengjør strykeplaten med en myk, fuktig klut eller en svamp.

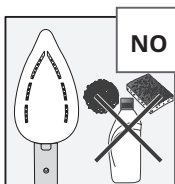

- RU** Не используйте абразивные материалы или поверхности для очистки подошвы.
- UK** Ніколи не використовуйте абразивні засоби й поверхні для очищення підшви.
- NL** Maak de strijkzool nooit schoon met schuurmiddelen.
- FI** Älä käytä hankausaineita pohjalevyn puhdistamiseen.
- NO** Strykeplaten skal ikke rengjøres med slipende produkter eller overflater.

## 9. Очистка прибора / Обслуговування приладу / Het product schoonmaken / Tuotteen siistiminen / Produktopprydding

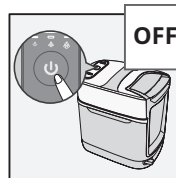

- RU** Выключите прибор. Подождите 1 час, чтобы он полностью остыл.
- UK** Вимкніть прилад. Зачекайте 1 годину, доки він повністю не охолоне.
- NL** Schakel het apparaat uit. Wacht 1 uur totdat het apparaat volledig is afgekoeld.
- FI** Kytke laite pois päältä. Odota 1 tunti laitteen jäähtymistä kokonaan.
- NO** Slå av apparatet. Vent i 1 time, inntil apparatet har kjølt seg helt ned.

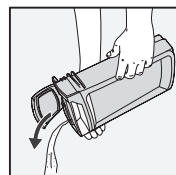
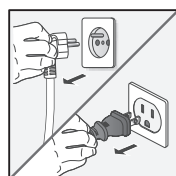

- RU** Опорожните резервуар для воды.
- UK** Спорожніть резервуар для води.
- NL** Maak het waterreservoir leeg.
- FI** Tyhjennä vesisäiliö.
- NO** Tøm vanntanken.

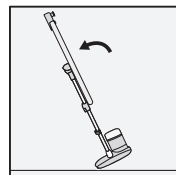

- RU** Поднимите доску в вертикальное положение. Наклоните прибор назад, чтобы переместить его и поставить на хранение.
- UK** Підніміть дошку у вертикальне положення. Нахиліть прилад назад, щоб перемістити або прибрати його.
- NL** Kantel de strijkplank naar een verticale positie. Kantel het volledig apparaat naar achteren om het te verplaatsen en op te bergen.
- FI** Kallista lauta pystyasentoon. Aseta kaikki laitteet takaisin siirtäaksesi ne varastoon.
- NO** Juster brettet til vertikal stilling. Len apparatet bakover for å bevege og sette det vekk til oppbevaring.

## 10. Удаление накипи / Видалення накипу / Antikalk / Kalkinpoisto / Antikalk

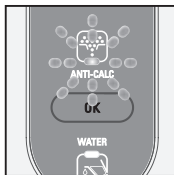

- RU** При необходимости удаления накипи из прибора начинает мигать соответствующий индикатор.
- UK** Якщо прилад потребує очищення від накипу, вмикається індикатор видалення накипу.
- NL** Het antikalklampje knippert wanneer het apparaat ontkalkt moet worden.
- FI** Kun laite tarvitsee kalkinpoistoa, kalkinpoistovalo vilkkuu.
- NO** Når apparatet har behov for avkalking, blinker antikalk-indikatoren.

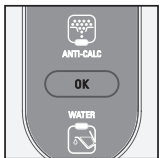
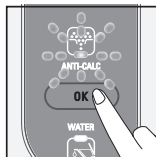
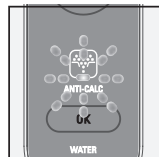
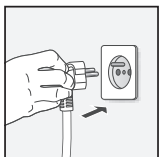
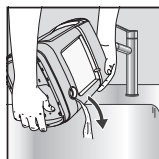
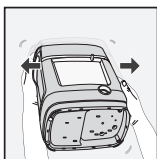
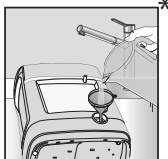
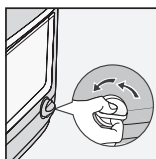
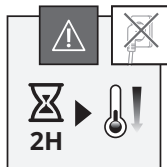
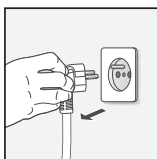
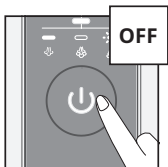

\* Не включено / Не включено / Niet inbegrepen / Ei sisälly / Ikke inkludert

## 2. Före första användning / Před prvním použitím / İlk kullanımdan önce / Før første ibrugtagning / Преди първоначална употреба

**SV** Vid första användning kan rök och lukt komma från apparaten. Det påverkar inte apparatens användning och upphör snabbt. Små partiklar kan också komma från strykjärnet. Detta är en del av tillverkningsprocessen och påverkar varken dig eller dina kläder. De försvinner snabbt.

Apparaten måste användas och placeras på en jämn, stabil och värmebeständig yta. När du placerar apparaten i sitt ställ, se till att ytan som stället placeras på är stabil. Använd aldrig apparaten om den är omvänd.



Använd aldrig apparaten med ett klassiskt strykjärn eller en ånggenerator. Använd endast apparatens strykjärn.

**CZ** Při prvním použití mohou ze spotřebiče vycházet výpary a zápach. Nemají vliv na použití spotřebiče a tyto projevy rychle vymizí. Ze žehličky mohou také vyjít malé částice. Ty jsou součástí výrobního procesu a neovlivňují vás ani vaše oděvy. Rychle zmizí.

Spotřebič se musí používat na rovném, stabilním a teplovzdušném povrchu. Pokud spotřebič kladete na stojan, přesvědčte se, zda je stabilní povrch, na kterém stojan stojí. Spotřebič nikdy nepoužívejte, pokud je obrácen.



Nikdy nepoužívejte prkno spotřebiče s klasickou žehličkou nebo parním generátorem. Používejte pouze žehličku.

**TR** İlk kullanımda cihazdan duman ve koku gelebilir. Cihazın kullanımını etkilemez ve çabuk yok olurlar. Ütüden de küçük parçacıklar gelebilir. Bunlar üretim sürecinin bir parçasıdır ve kendinizi veya giysilerinizi etkilemez. Bunlar çabuk kaybolurlar.

Cihaz düz, sabit, ısıya dayanıklı bir yüzeye konulmalı ve kullanılmalıdır. Cihazı standına yerleştirdiğinizde, standın yerleştirildiği yüzeyin sabit olduğundan emin olun. Cihazı asla ters çevrilmiş halde kullanmayın.



Cihazınızın masasını asla klasik ütü veya buhar jeneratörü ile kullanmayın. Sadece cihazınızın ütüsü ile birlikte kullanın.

**DA** Ved første brug kan apparatet afgive damp og lugt. Dette påvirker ikke brugen af apparatet, og forsvinder hurtigt. Strygejernnet kan også afgive små partikler. Disse er en del af produktionsprocessen og påvirker ikke dig eller dit tøj. De forsvinder hurtigt. Apparatet skal anvendes og placeres på en plan, stabil og varmebestandigt overflade. Når du stiller apparatet på støtten, skal du sørge for at overfladen, som støtten står på, er stabil. Brug aldrig apparatet, hvis det er blevet ændret.



Dette strygebræt må aldrig bruges med et almindeligt strygejern eller et dampapparat. Brug kun dette strygejern.

**BG** При първата употреба може да се отдели дим или мирис от уреда. Те не се отразяват на ползването на уреда и ще изчезнат бързо. Малки частици също могат да се отделят от ютията. Те са част от производствения процес и не въздействат върху вас или тъканите за гладене. Те изчезват бързо. Уредът трябва да се използва и поставя на равна, стабилна, устойчива на топлина повърхност. Когато поставяте уреда на стойката му, се уверете, че повърхността, върху която е поставена стойката, е стабилна. Никога не пипайте уреда, когато от него излиза пара.



Не използвайте своята дъска за уред с класическа ютия или парен генератор. Използвайте само своята ютия.

### 3. Första användning / První použití / İlk kullanım / Første brug / Първа употреба

#### Vinkla strykbrådan / Naklonění prkna / Masayı eğin / Vip brættet / Накланяне на дъската

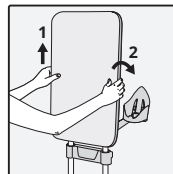

- SV** Placera både händerna på vardera sida om strykbrådan, höj den vertikalt, och luta den tillbaka tills du hittar din önskade position.
- CS** Položte ruce na každou stranu prkna, vsvisle jej zvedněte a nakloňte dozadu do požadované pozice.
- TR** Ellerinizi masanın her iki tarafına koyun, dikey olarak kaldirin ve yatay konuma gelene kadar arkaya doğru eğin.
- DA** Hold hænderne på hver side af brættet, hæv det lodret og vip det tilbage, indtil du finder din ønskede position.
- BG** Поставете ръцете си от страни на дъската, повдигнете я вертикално и я наклонете до достигане на желаната позиция.

#### Justera bordet och strykjärnsställets höjd / Nastavení výšky prkna a paty žehličky / Masayı ve ütü koyma yerinin yüksekliğini ayarlayın / Juster højden på brættet og jernstøtten / Регулиране на височината на дъската и стойката на ютията

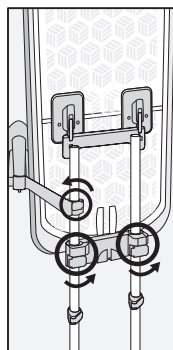

- SV** När höjden på brådan eller strykjärnets ställ behöver justeras, lås upp höjjusterarna. Höj eller sänk bordet/strykjärnsstället till önskad position. Lås fast stänglåsen.
- CS** Pokud je třeba nastavit výšku prkna nebo paty žehličky, odemkněte nastavovače výšky. Zvedněte nebo spusťte prkno / žehličku do požadované polohy. Zajistěte nastavovače výšky.
- TR** Masanın veya ütü koyma yerinin yüksekliğinin ayarlanması gerektiğinde yükseklik ayarlayıcılarının kilidini açın. Ütü masasını/koyma yerini istenen konuma kaldirin veya indirin. Direk kilitlerini kilitleyin.
- DA** Når brættets eller jernstøttens højde skal justeres, skal du låse højdelåsene op. Hæv eller sænk brættet/jernstøtten til den ønskede position. Lås låsene på stængerne.
- BG** Ако височината на дъската или на стойката на ютията трябва да се регулира, отключете регулаторите на височината. Повдигнете или спуснете стойката на дъската/ютията до желаната позиция. Блокирайте фиксаторите на прътите.

**SV**

Strykbrådan kan sänkas när stängerna låses upp. Håll fast den under justering.t

**CS**

Při odjištění tyčí může prkno klesnout. Držte ho během manipulace.

**TR**

Direklerin kilidini açarken, tahta aşağı inebilir. Müdahale ederken tutun.

**DA**

Når stængerne låses op, kan brættet falde sammen. Hold fast i brættet, når det justeres.

**BG**

Когато деблокирате прътите, дъската може да падне. Дръжте я по време на манипулациите.

## 4. Använda produkten / Použití výrobku / Ürün kullanımı / Brug af produktet / Употреба на продукта

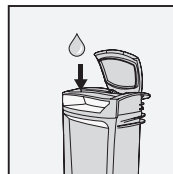
**SV**

Koppla ifrån apparaten. Ta ut vattenbehållaren. Fyll den och sätt tillbaka den.

**CS**

Odpojte zařízení. Vyjměte nádrž na vodu. Naplňte ji a pak vraťte zpátky.

**TR**

Cihazın fişini prizden çekin. Su tankını çıkarın. Doldurun ve ardından tekrar yerine takın.

**DA**

Træk apparatets stik ud af stikkontakten. Tag vandbeholderen af. Fyld beholderen op, og sæt den i igen.

**BG**

Извадете щепсела на уреда. Извадете резервоара за вода. Напълнете го и го поставете отново.

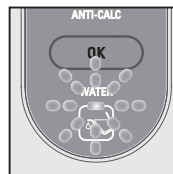
**SV**

När vattenlampan blinkar, se ovanstående instruktion och klicka sedan på OK-knappen för att starta om lampan.

**CS**

Když bliká kontrolka vody, postupujte podle výše uvedených pokynů a poté klikněte na tlačítko OK, aby se kontrolka restartovala.

**TR**

Su lambası yanıp söndüğü zaman lütfen yukarıdaki talimatlara başvurun ve ardından ışığı yeniden başlatmak için OK düğmesine basın.

**DA**

Når vandindikatoren blinker, bedes du se ovenstående instruktioner, og klik derefter på OK-knappen for at genstarte indikatoren.

**BG**

Когато лампата за водата започне да мига, направете справка с горните инструкции и след това натиснете бутона OK за да рестартирате лампата.

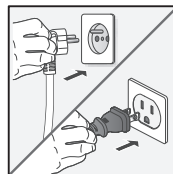
**SV**

Placera strykjärnet på strykjärnsstället. Anslut apparaten till ett eluttag och slå på den. Vänta tills lampan slutar att blinka.

**CS**

Postavte žehličku na patu. Zapojte přístroj a zapněte jej. Vyčkejte, až kontrolka přestane blikat.

**TR**

Ütüyü ütü koyma yerine koyun. Cihazı prize takın ve açın. Işığın yanıp sönmeye durana kadar bekleyin.

**DA**

Sæt strygejernet på støtten. Tilslut apparatet og tænd det. Vent indtil lyset holder op med at blinke.

**BG**

Поставете ютията върху опората за ютия. Вкарайте щепсела на уреда в контакта и го включете с бутона. Изчакайте, докато светлината спре да мига.

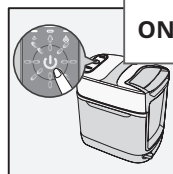

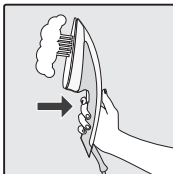

- SV** Tryck på avtryckaren för att få ånga.
- CS** Pro aktivaci páry stiskněte spoušť.
- TR** Buhar elde etmek için lüften tetiğe basın.
- DA** Tryk på udløseren for at blæse damp ud.
- BG** Натиснете спуська за да получите пара.



- SV** Du får aldrig stryka eller använda ångfunktion på ett klädesplagg som bärs av någon.
- CS** Nikdy nežehlete ani nenapařujte přímo na oděvu, který někdo nosí.
- TR** Birisi tarafından giyilen bir giysiyi asla doğrudan ütülemeyin veya buhar vermeyin.
- DA** Du må aldrig stryge eller dampstryge direkte på tøj, der bæres af en person.
- BG** Никога не гладете или изпускате пара директно върху дреха, която се носи от някого.

## Ångökning / Zesílení páry / Buhar takviyesi / Dampforstærkning / Усилената пара

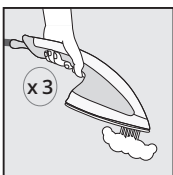

- SV** Tryck på ångavtryckaren tre gånger för att aktivera ångökning.
- CS** Stiskněte třikrát spoušť páry pro aktivaci zvýšení páry.
- TR** Buhar takviyesini etkinleştirmek için buhar tetiğine üç kez basın.
- DA** Tryk tre gange på dampudløseren for at forstærke dampen.
- BG** Натиснете спуська на ютията три пъти, за да активирате усилената пара.

## Lägesval / Výběr režimu / Mod seçimi / Funktionsknapp / Избор на режим

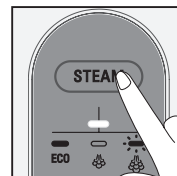

- SV** Tryck på ÅNG-knappen för att växla mellan lägen. Lampan blinkar vid MAX-läge, lyser stadigt i ECO-läge och är släckt i NORMAL-läge.
- CS** Mezi režimy můžete přepínat pomocí tlačítka STEAM (PÁRA).
- TR** İstenen modu seçmek için STEAM (Buhar) düğmesine basın. Işık; MAX modda yanıp söner, ECO modda sabit yanar ve NORMAL modda yanmaz.
- DA** Tryk ned på knappen STEAM (damp) for at skifte mellem tilstandene. Lampen blinker i tilstanden MAX (maks.), lyser konstant i tilstanden ECO (øko) og er slukket i tilstanden NORMAL (normal).
- BG** За да превключите между нивата на пара, натиснете бутона STEAM (ПАРА). Индикаторната лампа ще примигва при ниво MAX (МАКС), ще свети постоянно при ECO (ИКОН.) и ще бъде изключена в NORMAL (НОРМАЛЕН).

## Automatisk avstängning / Aut. vypnutí / Otomatik kapanma / Automatisk nedlukning / Автоматично изключване

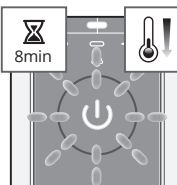

- SV** Efter 8 minuters inaktivitet så försätts ångheten i standbyläget.
- CS** Po 8 minutách nečinnosti se parní jednotka přepne do pohotovostního režimu.
- TR** 8 dakika işlem yapılmadığında, buhar ünitesi bekleme moduna geçer.
- DA** Dampappararatet går på standby efter 8 minutters inaktivitet.
- BG** След 8 минути без активност парното устройство ще премине в режим на готовност.

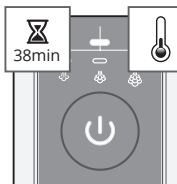

- SV** Efter 38 minuters inaktivitet så stängs ångheten av automatiskt.
- CS** Po 38 minutách nečinnosti se parní jednotka automaticky vypne.
- TR** 38 dakika işlem yapılmadığında, buhar ünitesi otomatik olarak kapanacaktır.
- DA** Efter 38 minutters inaktivitet slukker dampappararatet automatisk.
- BG** След 38 минути без активност парното устройство ще се изключи автоматично.



## 5. Tillbehör / Příslušenství / Aksesuarlar / Tilbehør / Аксессуары

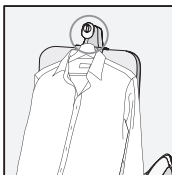

- SV** Använd hängkroken för att stryka ett klädesplagg som hänger på en galge.
- CS** Použijte závěsný háček k žehlení oděvu umístěného na věšák.
- TR** Bir askıya yerleştirilmiş bir giysiyi ütölemek için askı kancasını kullanın.
- DA** Hæg tøjlet på bøjlen, når det skal stryges.
- BG** Използвайте куката за закачалка, за да изгладите дреха поставена на закачалка.

## Textilborste / Látkový kartáč / Kumaş fırçası / Børstemundstykke / Четка за тъкани

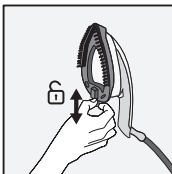

- SV** Innan borsten tas bort eller monteras, stäng av apparaten och låt den svalna i 1 timme.  
Placera ångborsten på stryksulan. Detta tillbehör hjälper till att öppna klädesplaggets fibrer för bättre genomträngning av ånga.
- CS** Než vyjmete nebo nasadíte kartáč, odpojte spotřebič a nechte jej vychladnout po dobu jedné hodiny.  
Postavte parní kartáč na žehlicí plochu. Toto příslušenství pomáhá otevírat vlákna pro lepší pronikání páry.
- TR** Fırçayı takmadan veya çıkarmadan önce, cihazı kapatın ve 1 saat kadar soğumasına izin verin.  
Buhar fırçasını ütü tabanına koyun. Bu aksesuar daha sonra, buharın daha iyi nüfuz etmek için giysi liflerinin açılmasına yardımcı olur.
- DA** Inden mundstykket sættes på og tages af, skal du slukke apparatet og lad det køle end i en time.  
Sæt dampmundstykket på jernsålpladen. Dette tilbehør hjælper med at åbne fibrene i tøjet, så dampen bedre kan trænge ind.
- BG** Преди отстраняване или прикачване на четката изключете уреда от контакта и го оставете да се охлади за 1 час.  
Поставете четката за пара върху работната плоча на ютията. Този аксесоар помага за отваряне на влакната на дрехата за по-добро проникване на пара.

## 6. Löstagbar bas / Ta bort ångheten från dess basenhet. / Çıkarılabilir taban / Aftagelig fod / Снемаща се основа

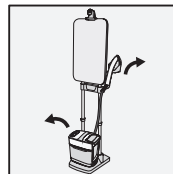

- SV** Ta bort ångheten från dess basenhet.  
Lås upp detta strykjärnsställ genom att trycka på plastremsan på insidan. Ta bort strykjärnsstället tillsammans med strykjärnet.
- CS** Sundejte parní jednotku z podstavce.  
Odemkněte patu žehličky zatlačením na vnitřní plastový jazýček. Vyjměte patu žehličky ze žehličky.
- TR** Buhar ünitesini tabandan çıkarın.  
İçindeki plastik şeride basarak ütü dayanağının kilidini açın. Ütü ile ütü koyma yerini çıkarın.

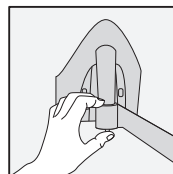

- DA** Tag dampapparatet af bunden.  
Lås denne støtte op, ved at trykke på den indvendige plastikpind. Tag støtten med strygejern.
- BG** Отстранете парното устройство от неговата основа.  
Отключете опората на ютията като натиснете вътрешната пластмасова лента. Отстранете опората на ютията с ютията.

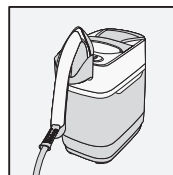

- SV** Placera strykjärnet och dess ställ på ångheten.
- CS** Umístěte žehličku a patu žehličky na parní jednotku.
- TR** Ütüyü ve ütü koyma yerini buhar ünitesine yerleştirin.
- DA** Sæt strygejernet og dets støtte på dampapparatet.
- BG** Позиционирайте ютията и нейната опора за ютия върху парното устройство.

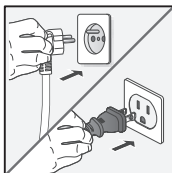

**SV** Gå omkring med apparaten. Koppla in och slå på och vänta tills den värmts upp. Använd alltid ångenheten på en plan och stabil yta.

**CS** Pohybujte s vaším spotřebičem. Zapojte, zapněte a počkejte, až se zahřeje. Vždy používejte, až když pára, vycházející ze základny, je stabilní.

**TR** Cihazınızı birlikte hareket edin. Fişe takın, açın ve ısınana kadar bekleyin. Buhar ünitesini her zaman yerde sabit tutun.

**DA** Hvis apparatet skal flyttes. Tilslut apparatet, tænd den og vent indtil det opvarmes. Dampapparatet skal altid stå stabilt på gulvet, når det bruges.

**BG** Придвижете се с уреда. Вкарайте щепсела, включете го и изчакайте докато загрее. Винаги използвайте когато парното устройство е върху равна, стабилна повърхност.

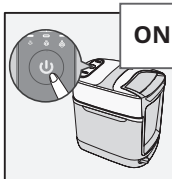

**SV** Var försiktig med värmen och ångan när apparaten används.

**CS** Při používání spotřebiče dávejte pozor na teplo a páru.

**TR** Cihazı kullanırken ısı ve buhara karşı dikkatli olun.

**DA** Pas på varme og damp, når du bruger apparatet.

**BG** Внимавайте за топлината и парата, когато използвате уреда.

## 7. Liggande orientering / Orientace naplocho / Yatay konuma getirme / Vandret retning / Горизонтална ПОЗИЦИЯ

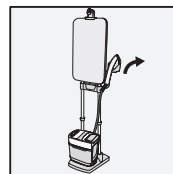

**SV** Ta fram stödhållaren för strykjärnet genom att skjuta på plaströret på insidan. Ta bort stödhållaren och strykjärnet.

**CS** Opěrku žehličky odblokujete stisknutím vnitřní části plastového proužku. Vyjměte opěrku žehličky spolu se žehličkou.

**TR** İçteki plastik kola bastrarak ütü koyma desteğini kilidini açın. Ütü koyma desteğini ütü ile birlikte çıkarın.

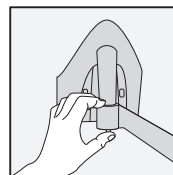

**DA** Frigør holderen til strygejernnet ved at trykke på den indvendige plastikstrimmel. Fjern holderen til strygejernnet sammen med strygejernnet.

**BG** Отключете поставката за ютия, като натиснете пластмасовата пластина, разположена във вътрешната страна. Премахнете поставката за ютия заедно с нея.

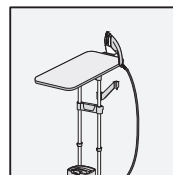

**SV** Placera strykbrådan i liggande orientering och placera strykjärnet och stödhållaren på hängkroken. Tryck på fliken för att ta fram hängkroken.

**CS** Nastavte stůj do polohy naplocho a umístěte žehličku spolu s opěrkou žehličky na závěsný háček. Odblokujete stisknutím západky na závěsném háčku.

**TR** Masayı yatay bir konuma getirin ve ütü ile ütü koyma desteğini askı kancasına oturtun. Kilidi açmak için askı kancasındaki düğmeye sıkıca bastırın.

**DA** Placer bordet i vandret retning, og placer strygejernnet og dets holder på ophængningskroge. Tryk ned på tappen i ophængningskroge for at låse op.

**BG** Поставете дъската за гладене в хоризонтална позиция и поставете ютията в поставката. За да отключите, натиснете езичето на куката за закачване.

## 8. Rengöring av produkten / Čištění výrobku / Ürün temizleme / Produktrengøring / Почистване на продукта

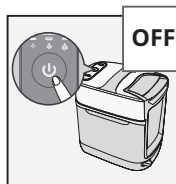

**OFF**

- SV** Stäng av apparaten. Vänta 1 timme tills apparaten har svalnat helt.
- CS** Vypněte spotřebič. Počkejte 1 hodinu až do úplného vychlazení spotřebiče.
- TR** Cihazı kapatın. 1 saat bekleyerek tamamen soğumasına izin verin.
- DA** Sluk for apparatet. Vent 1 time for at lade apparatet køle helt ned.
- BG** Изключете уреда. Изчакайте 1 час, за да му позволите да се охлади напълно.

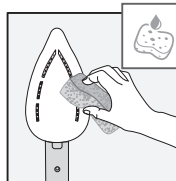
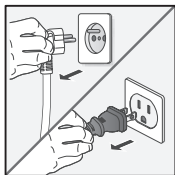

- SV** Rengör stryksulan med en fuktig trasa eller svamp.
- CS** Žehličicí plochu vyčistěte pomocí navlhčeného měkkého hadru nebo houby.
- TR** Taban plakasını yumuşak veya nemli bir süngerle temizleyin.
- DA** Rengør apparatet med en fugtig klud eller svamp.
- BG** Почистете работната плоча на ютията с влажна мека кърпа или гъба.

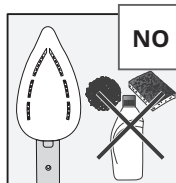

**NO**

- SV** Använd aldrig slipmedel eller produkter med slipande ytor vid rengöring av stryksulan.
- CS** Nikdy nepoužívejte abrazivní prostředky na čištění žehličicí plochy.
- TR** Tabanı temizlemek için asla aşındırıcı ürünler veya yüzeyler kullanmayın.
- DA** Brug aldrig slibende produkter til at rengøre overfladerne og sålpladen.
- BG** Не използвайте никога абразивни продукти или повърхности, за да почистите работната плоча.

## 9. Städning av produkten / Úklid výrobku / Ürünü toplama / Produktrengøring / Почистване на продукта

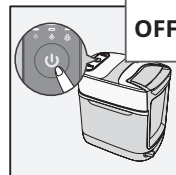

**OFF**

- SV** Stäng av apparaten. Vänta 1 timme tills apparaten har svalnat helt.
- CS** Vypněte spotřebič. Počkejte 1 hodinu až do úplného vychlazení spotřebiče.
- TR** Cihazı kapatın. 1 saat bekleyerek tamamen soğumasına izin verin.
- DA** Sluk for apparatet. Vent 1 time for at lade apparatet køle helt ned.
- BG** Изключете уреда. Изчакайте 1 час, за да му позволите да се охлади напълно.

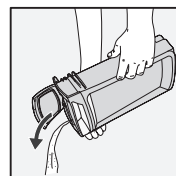
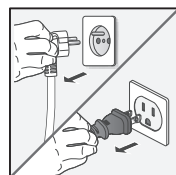

- SV** Töm vattenbehållaren.
- CS** Vyprázdněte nádržku na vodu.
- TR** Su haznesini boşaltın.
- DA** Tøm vandbeholderen.
- BG** Изпразнете резервоара за вода.

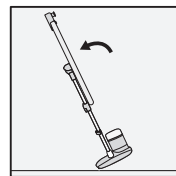

- SV** Lyft upp strykbrädan till vertikalläge. Luta hela apparaten bakåt för att flytta och lägga undan den.
- CS** Vyklopte prkno do svislé polohy. Opřete spotřebič dozadu, abyste jej mohli přemístit a uložit.
- TR** Tahtayı dikey konuma getirin. Cihazı hareket ettirip depolamak için geriye doğru eğin.
- DA** Vip bordet op i lodret stilling. Læn hele apparatet bagud for at flytte det og gemme det væk.
- BG** Изправете дъската до вертикална позиция. Облегнете целия уред назад, за да го преместите и го приберете.

## 10. Avkalkning / Odvápňení / Anticalc (Kirece karşı bakım) / Anti-kalk / Анти котлен камък

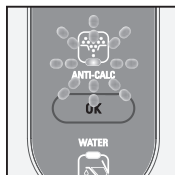

- SV** När apparaten behöver avkalkas blinkar avkalkningslampan.
- CS** Pokud je třeba přístroj odvápňit, začne blikat kontrolka odvápňení.
- TR** Cihazın kireçten arındırılması gerektiğinde kirece karşı bakım lambası yanıp söner.
- DA** Når apparatet skal afkalkes, blinker anti-kalk-indikatoren.
- BG** Когато трябва да бъде отстранен котленият камък на уреда, светва лампата "анти котлен камък".

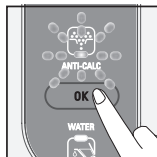
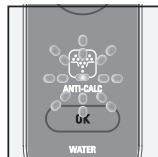
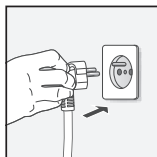
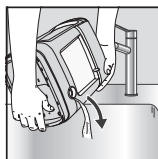
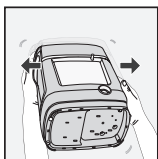
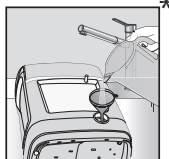
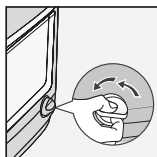
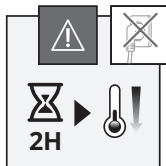
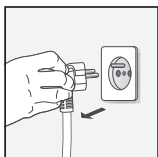

\* Ingår ej / Není součástí balení / Dahil deġil / Ikke inkluderet / Не са включени

## 2. Prije prve uporabe / Przed pierwszym użyciem / Enne esmakasutust / Pirms pirmās lietošanas reizes / Prieš naudojant pirmą kartą

- HR** Pri prvoy uporabi iz uređaja mogu izlaziti isparenja i neugodan miris. To neće utjecati na uporabu uređaja i brzo će nestati. Iz glačala mogu izlaziti i sitne čestice. Sitne čestice su ostaci od proizvodnog procesa i ne utječu na vas ili na vašu odjeću. One brzo nestaju. Uređaj je potrebno upotrebljavati i odlagati na ravnoj, stabilnoj i vatrootpornoj površini. Pri stavljanju uređaja na postolje uvjerite se da je površina na koju je postavljeno postolje stabilna. Nikada ne upotrebljavajte uređaj ako je okrenut.



Dasku uređaja nikada ne upotrebljavajte s klasičnim glačalom ili generatorom pare. Upotrebljavajte samo glačalo uređaja.

- PL** Przy użyciu po raz pierwszy z urządzenia może wydobywać się dym i zapach. Powyższe zjawisko, które szybko zniknie, nie ma wpływu na używanie urządzenia. Z żelazka mogą się również wydobywać małe cząsteczki. Są one częścią procesuj fabrykacji i nie mają wpływu ani na użytkownika, ani na ubrania. Szybko znikają. Urządzenie powinno być używane i umieszczone na płaskiej, stabilnej i odpornej na wysokie temperatury powierzchni. Po ustawieniu urządzenia na podstawkę należy upewnić się, czy powierzchnia, na której stoi podstawka jest stabilna. Nigdy nie należy używać urządzenia, które upadło.



Nigdy nie używaj deski urządzenia z tradycyjnym żelazkiem lub generatorem pary. Używaj tylko żelazka urządzenia.

- ET** Esmakordsel kasutamisel võib seadmest eralduda suitsu ja lõhna. Need ei mõjuta seadme kasutamist ja kaovad kiiresti. Triikraust võib eralduda ka väikseid osakesi. Need on tingitud tootmisprotsessist ja neil ei ole mõju teile ega teie riietele. Need kaovad kiiresti. Seadet tuleb kasutada ja asetada tasasele, stabiilsele ja kuumakindlale pinnale. Seadme paigutamisel alusele veenduge, et alus on stabiilne pinnal. Ärge kunagi kasutage seadet tagurpidi.



Ärge kunagi kasutage seadme triikimislauda tavalise triikraua või auruseadmega. Kasutage ainult komplekti kuuluvat triikrauda.

LV

Pirmajā lietošanas reizē no ierīces var izdalīties smaka. Tas neietekmē ierīces lietošanu un ātri izzūd. Tāpat no gludekļa var atdalīties sīkas daļiņas. Tās ir ražošanas procesa daļa, kas neietekmē jūsu veselību vai apģērbu. Tās ātri izzūd.

Ierīce paredzēta izmantošanai un novietošanai uz līdzenas, stabilas un karstumizturīgas virsmas. Novietojot ierīci uz tai paredzētā paliktņa, pārliecinieties, vai virsma, uz kuras atrodas paliktņš, ir stabila. Nekad nelietojiet otrādi apgāztu ierīci.



Nekad negludiniet uz ierīces dēļa ar klasisko vai tvaika ģeneratora gludekli. Gludiniet uz dēļa tikai ar šo gludekli.

LT

Pirmojo naudojimo metu prietaisas gali skleisti dūmus ir nemalonių kvapų. Jie neturi įtakos prietaiso veikimui ir greitai išnyksta. Iš lygintuvo gali ištekėti smulkios dalelės. Jos atsiranda dėl veikimo proceso ir nėra kenksmingos jums ar jūsų drabužiams. Jos greitai išnyksta.

Prietaisą naudokite ir laikykite ant lygaus, stabilaus, karščiui atsparaus paviršiaus. Prieš dėdami prietaisą ant jo stovo, įsitinkinkite, kad jis pastatytas ant stabilaus paviršiaus. Niekada nenaudokite prietaiso, jeigu jis pastatytas atvirkščiai.



Šio prietaiso lentos niekada nenaudokite su įprastu lygintuvu arba lyginimo garais prietaisu. Naudokite tik komplekte esantį lyginimo prietaisą.

### 3. Prva uporaba / Pierwsze użycie / Esmakasutus / Pirmā lietošanas reize / Pirmasis naudojimas

#### Naginjanje daske / Przechyl deskę / Triikimislaua kaldasendisse seadmīne / Gludināšanas dēļa saliekšana slīpumā / Palenkite lentą

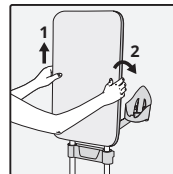

- HR** Stavite ruke sa svake strane daske, podignite je okomito i nagnite prema natrag u željeni položaj.
- PL** Ustaw ręce z obu stron deski, podnieś ją poziomo i przechyl do tyłu do żądanej pozycji.
- ET** Hoidke kahe käega triikimislaua servadest, tõstke seda vertikaalselt ja kallutage tahapoolle kuni soovitud asendī asavutamiseni.
- LV** Paceliet gludināšanas dēli vertikāli uz augšu, satverot dēli ar abām rokām abās pusēs, un nolaidiet virzienā uz aizmuguri līdz nepieciešamajam stāvoklim.
- LT** Rankomis laikydami už lentos šonų, kelkite ją vertikaliai ir lenkite atgal į pageidaujimą padėtį.

#### Podešavanje visine daske i ležišta glačala / Ustaw wysokość deski i podstawy żelazka / Triikimislaua ja triikraua aluse regulēerimīne / Gludināmā dēļa un gludekļa turētāja augstuma noregulēšana / Lentos ir lygintuvo laikiklio aukščio reguliavimas

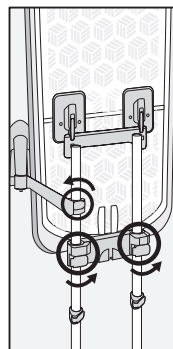

- HR** Kada je potrebno podesiti visinu daske ili ležišta glačala, odbravite kvačice za podešavanje visine. Podignite ili spustite dasku/ležište glačala u željeni položaj. Zabravite kvačice cijevi.
- PL** Jeżeli wysokość deski lub podstawy żelazka musi być uregulowana, odblokuj regulatory wysokości. Podnieś lub obniż deskę/podstawę żelazka do żądanej pozycji. Zablokuj blokady słupków.
- ET** Kui soovite reguleerida triikimislaua või triikraua aluse kõrgust, siis vabastage kõrguse reguleerimise lukustid. Tõstke või langetage triikimislaud / triikraua alus soovitud asendisse. Lukustage kõrguse reguleerimise lukustid.
- LV** Ja ir jānoregulē dēļa vai gludekļa turētāja augstums, atļaidiet augstuma regulētājus. Paceliet vai nolaidiet dēli/gludekļa turētāju līdz nepieciešamajam stāvoklim. Nostipriniet statņu fiksatorus.
- LT** Jeigu reikia reguluoti lygintuvo laikiklio arba lentos padėtį, atlaisvinkite aukščio lygio fiksatorius. Pakelkite / nuleiskite lygintuvo laikiklį / lentą į pageidaujimą padėtį. Užfiksuokite kojų fiksatorius.

**HR**

Kada odbravite cijevi, dasku možete spustiti dolje. Držite dasku tijekom podešavanja.

**PL**

Podczas regulacji wysokości deska może się złożyć. Trzymaj ją podczas regulacji.

**ET**

Kõrguse reguleerimise lukustite vabastamisel võib triikimislaud alla vajuda. Kõrguse muutmisel hoidke seda kinni.

**LV**

Atbrīvojot statnu fiksatorus, gludināšanas dēlis var krist uz leju. Tādēļ pieturiet to, kamēr nostiprināt fiksatorus.

**LT**

Atkabinus kojų fiksatorius, lenta gali leistis žemyn. Atlikdami šį veiksmą prilaikykite lentą.

## 4. Uporaba proizvoda / Stosowanie produktu / Toote kasutamine / Produkta lietošana / Prietaiso naudojimas

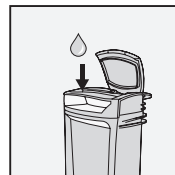
**HR**

Odspojite uređaj od strujnog napajanja. Izvadite spremnik vode. Napunite spremnik vode, a zatim ga vratite na njegovo mjesto.

**PL**

Odłącz urządzenie od zasilania. Wyjmij pojemnik na wodę. Napelnij i włóż z powrotem.

**ET**

Ühendage seade vooluvõrgust lahti. Eemaldage veepaak. Täitke see ja pange tagasi seadmesse.

**LV**

Izvelciet ierīces kontaktdakšu no kontaktligzdas. Izņemiet ūdens tvertni. Uzpildiet un ielieciet atpakaļ.

**LT**

Atjunkite prietaisą nuo maitinimo tinklo. Nuimkite vandens bakelį. Užpildykite bakelį ir įstatykite jį atgal.

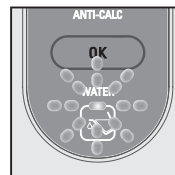
**HR**

Kada svjetlosni indikator za vodu treperi, pogledajte prethodno navedene upute, a zatim kliknite na tipku OK kako biste resetirali svjetlosni indikator.

**PL**

Gdy kontrolka świetlna wody miga, postępuj zgodnie z powyższymi instrukcjami, a następnie wcisnij przycisk OK, by uruchomić kontrolkę świetlną.

**ET**

Kui vee märgutuli hakkab vilkuma, järgige ülaltoodud juhiseid ning seejärel vajutage märgutule lähetestamiseks nuppu OK.

**LV**

Ja sāk mirgot ūdens indikators, lūdzu, izlasiet iepriekš minētos norādījumus, un pēc tam noklikšķiniet uz pogas OK (Labi), lai izslēgtu gaismu.

**LT**

Kai vandens bakelio lemputė ims mirksėti, žr. anksčiau pateiktas instrukcijas ir paspauskite mygtuką „OK“ (gerai). Lemputė grįš į pradinę būseną.

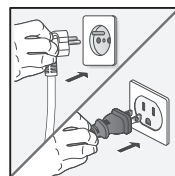
**HR**

Stavite glačalo u ležište glačala. Prikjučite uređaj na strujno napajanje i uključite ga. Pričekajte da svjetlosni indikator prestane treperiti.

**PL**

Postaw żelazko na podstawie. Włóż wtyczkę przewodu zasilającego do kontaktu i włącz urządzenie. Odczekaj, aż światło przestanie migać.

**ET**

Pange triikraud triikraua alusele. Ühendage seade vooluvõrku ja lülitage see sisse. Oodake, kuni tuli lõpetab vilkumise.

**LV**

Nolieciet gludekli uz turētāja. Iespraudiet ierīces vadu un ieslēdziet to. Pagaidiet, līdz gaismas indikators pārstāj mirgot.

**LT**

Padėkite lygtintuvą ant lygtintuvo laikiklio. Prijunkite prietaisą į elektros maitinimo lizdą ir paspauskite įjungimo mygtuką. Palaukite, kol lemputė nustos mirksėti.

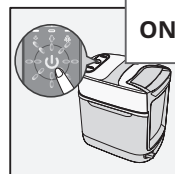

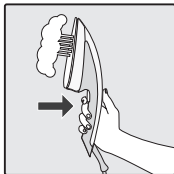

**HR** Pritisnite okidač kako bi para počela izlaziti.

**PL** Wciśnij spust, by uzyskać parę.

**ET** Auru tekitamiseks vajutage päästikut.

**LV** Lai sāktu padot tvaiku, nospiediet slēdzi.

**LT** Jeigu norite, kad prietaisas skleistų garus, spauskite mygtuką.

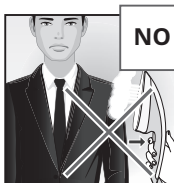

**HR** Nemojte nikada izravno glačati ili glačati s parom odjeću koju netko nosi na sebi.

**PL** Nigdy nie prasuj ubrania bezpośrednio na osobie.

**ET** Ärge kunagi triikiige riidesemeid kellegi seljas.

**LV** Nekad nēgludiniet vai nepadodiet tvaiku uz apģērba, kas nav novilktis.

**LT** Niekada nelyginkite ir negarinkite drabužio, jei jis tuo metu vilkimas.

## Parni mlaz / Uderzenie pary / Auru vōimendus / Pastiprināta tvaika padeve / Garų srauto didinimas

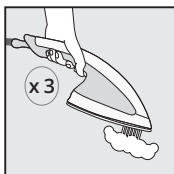

**HR** Pritisnite okidač za paru triput kako biste aktivirali parni mlaz.

**PL** Wciśnij trzykrotnie spust pary, by uzyskać dodatkowe uderzenie pary.

**ET** Auru vōimenduse aktiveerimiseks vajutage aurupäästikut kolm korda järjest.

**LV** Lai aktivizētu pastiprināta tvaika padevi, nospiediet tvaika slēdzi trīs reizes.

**LT** Jeigu norite suaktyvinti garų srautą, paspauskite garų srauto mygtuką tris kartus.

## Odabir načina rada / Wybór trybu / Režiimi valimine / Režiima izvēle / Režimo pasirinkimas



**HR** Za promjenu načina rada pritisnite tipku PARA. Indikator će treperiti u načinu maksimalnog rada, postojano svjetliti u ekološkom načinu rada i biti isključen u normalnom načinu rada.

**PL** Aby przełączyć się między trybami, wciśnij przycisk STEAM. W trybie MAX dioda będzie migać, w trybie ECO — świecić stałym światłem, a w trybie NORMAL będzie wyłączona.

**ET** Režiimide vahel valimiseks vajutage nuppu STEAM (aur). Tuli vilgub režiimis MAX, põleb püsivalt režiimis ECO (ökoonomne) ja ei põle režiimis NORMAL (tavarežiim).

**LV** Lai pārslēgtos starp režīmiem, nospiediet pogu STEAM (Tvaiks). Gaismina mirgos režīmā MAX, degs pastāvīgi režīmā ECO un nedegs režīmā NORMAL.

**LT** Norėdami perjungti režimus, paspauskite mygtuką STEAM (Garai). Lemputė mirksi MAX režimu, pastoviai šviečia ECO režimu ir yra išjungta NORMAL režimu.

## Automatsko isključivanje / Samoczynne wyłączenie / Automaatne vāljalūlītus / Automātiskā izslēgšanās / Automatinis išsijungimas

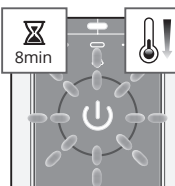

**HR** Nakon 8 minuta neaktivnosti, parna jedinica prelazi u način rada pripravnosti.

**PL** Po 8 minutach bez żadnej czynności jednostka pary przejdzie w tryb czuwania.

**ET** Kui seadet ei kasutatata 8 minutit, lülitub auruseade ooterežiimile.

**LV** Ja ierīce netiek izmantota 8 minūtes, tvaika padeves bloks pāries gaidīšanas režīmā.

**LT** Nenaudojant 8 min. garų prietaisų įsijungs budėjimo režimas.

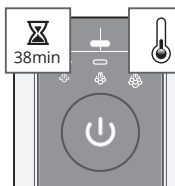

**HR** Nakon 38 minuta neaktivnosti, parna jedinica automatski se isključuje.

**PL** Po 38 minutach bez żadnej czynności jednostka pary automatycznie się wyłącza.

**ET** Kui seadet ei kasutatata 38 minutit, lülitub auruseade automaatselt välja.

**LV** Ja ierīce netiek izmantota 38 minūtes, tvaika padeves bloks automātiski izslēgsies.

**LT** Nenaudojant 38 min., garų prietaisų išsijungs automatiškai.



## 5. Pribor / Akcesoria / Tarvikud / Piederumi / Priedai

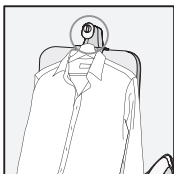

- HR** Za glačanje odjeće postavljene na vješalicu upotrebljavajte kuku za vješalicu.
- PL** Użyj haka na wieszak, by prasować ubranie umieszczone na wieszaku.
- ET** Riputuskonksu kasutage riidepuul oleva riideeseme triikimiseks.
- LV** Lai gludinātu apģērbu, kas novietots uz pakaramā, izmantojiet drēbju pakaramā āķi.
- LT** Norėdami lyginti ant pakabos kabantį drabužį, naudokite pakabinimo kabli.

## Četka za tkaninu / Szczotka do tkanin / Riidehari / Auduma suka / Audinio šepetys

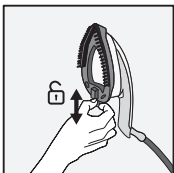

- HR** Prije uklanjanja ili postavljanja četke isključite uređaj i pričekajte 1 sat vremena da se ohladi. Stavite paru četku na podnicu glačala. Ovaj pribor pomaže kod otvaranja vlakana odjeće za bolje prodiranje pare.
- PL** Przed zdjęciem lub założeniem szczotki parowej odłącz urządzenie z sieci i odczekaj godzinę, aż ostygnie. Wsuń szczotkę parę na stopę żelazka. Pomoże to otworzyć włókna ubrania, by zaoferować lepsze przenikanie pary.
- ET** Enne harja eemaldamist või paigaldamist lülitage seade välja ja laske sellel vähemalt 1 tunni jooksul maha jahtuda. Pange aurutaja hari triikraua tallale. See tarvik aitab avada riideeseme kiudusid, et aur paremini riidest läbi pääseks.
- LV** Pirms noņemat vai uzliekat tvaika suku, izslēdziet ierīci un ļaujiet tai atdzist 1 stundu. Uzliectiet uz gludināšanas virsmas tvaika suku. Šis piederums palīdzēs atvērt apģērba šķiedras, lai uzlabotu tvaika caurlaidību.
- LT** Prieš nuimdami arba uždedami šepetį, prietaisą išjunkite ir palaukite 1 val., kol jis atvės. Uždėkite garinį šepetį ant lygintuvo pado. Naudodami šį priedą, užtikrinsite geresnį garų prasiskverbimą į drabužio pluoštą.

## 6. Odvojivo postolje / Wyjmowana jednostka / Eemaldatav alus / Noņemama pamatne / Laikiklio nuėmimas

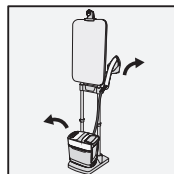

- HR** Skinite paru jedinicu s postolje. Odbravite ležište glačala pritiskom na unutrašnju plastičnu traku. Uklonite ležište glačala s glačalom.
- PL** Zdejmij jednostkę pary z podstawy. Odblokuj podstawę żelazka wciskając plastikowy pasek wewnątrz. Zdejmij podstawę żelazka z żelazkiem.
- ET** Eemaldage auruseade selle aluselt. Vabastage triikraua alus, lükates sisemist plastikriba. Eemaldage triikraua alus ja triikraud.
- LV** Izņemiet no pamatnes tvaika padeves bloku. Atbrīvojiet gludekļa turētāju, piespiežot iekšējo plastmasas plāksnīti. Gludekļa turētājs jānoņem vienlaikus ar gludekli.
- LT** Nuimkite garų prietaisą nuo lentos pagrindo. Atlaisvinkite lygintuvo laikiklį, paspausdami vidinėje pusėje esančią plastikinę juosteį. Nuimkite lygintuvą ir lygintuvo laikiklį.

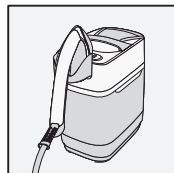
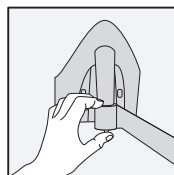

- HR** Postavite glačalo i ležište glačala na paru jedinicu.
- PL** Ustaw żelazko i podstawę na jednostce pary.
- ET** Pange triikraud ja triikraua alus auruseadme peale.
- LV** Novietojiet gludekli un turētāju uz tvaika padeves bloka.
- LT** Padėkite lygintuvą ir jo laikiklį ant garų prietaiso.

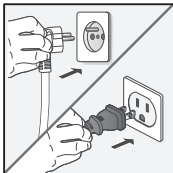

**HR** Pomicite se okolo s uređajem. Prikjučite uređaj na strujno napajanje, uključite ga i pričekajte da se zagrije. Uređaj uvijek upotrebljavajte kada je parna jedinica na stabilnoj podlozi.

**PL** Skontroluj urządzenie. Włącz do sieci, włącz urządzenie i odczekaj, aż się nagrzej. Zawsze używaj z jednostką pary ustawioną na stabilnym podłożu.

**ET** Liikuge seadmega. Ühendage see vooluvõrku, lülitage sisse ja oodake, kuni see soojeneb. Kasutamisel pidage meeles, et auruseade peab olema maas, stabiilsel pinnal.

**LV** Pārvietojiet kopā ar ierīci. Iespraudiet kontaktdakšu kontaktligzdā, ieslēdziet gludekli un pagaidiet kamēr tas uzsilst. Vienmēr, izmantojot ierīci, tvaika padeves blokam jāatrodas zemē uz stabilas virsmas.

**LT** Laisvai judėkite su prietaisu. Prijunkite į elektros lizdą, įjunkite ir palaukite, kol prietaisas įkais. Dirbkite tik tada, kai garų prietaisas stabiliai stovi ant grindų.

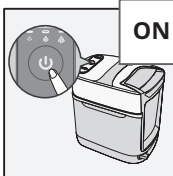

**HR** Kada upotrebljavate uređaj, budite pažljivi i vodite računa o vrućini i pari.

**PL** Uważaj na wysoką temperaturę i parę podczas obsługi urządzenia.

**ET** Seadme kasutamisel olge ettevaatlik kuumuse ja auru suhtes.

**LV** Lietojot ierīci, uzmanieties no karstuma un tvaika.

**LT** Prietaisą dėl skleidžiamo karščio naudokite atsargiai.

## 7. Vodoravni položaj / Orientacija pozioma / Horizontaalne asend / Horizontālā orientācija / Horizontali padėtis

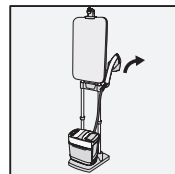

**HR** Povucite unutarnju plastičnu traku kako biste otključali odjeljak za spremanje glačala. Skinite ležište glačala s glačalom.

**PL** Odblokuj podstawę żelazka, wciskając plastikowy pasek wewnątrz. Zdejmij żelazko wraz z jego podstawą.

**ET** Lukustage see triikraua alus lahti, vajutades plastikriba siseküljele. Eemaldage triikraua alus koos triikrauga.

**LV** Atbloķējiet šo gludekļa balstu, piespiežot uz iekšpusēs plastmasas loksnes. Noņemiet gludekļa balstu kopā ar gludekli.

**LT** Atfiksukite šią lygintuvo atramą, spausdami vidinę plastiko juostelę. Nuimkite lygintuvo atramą kartu su lygintuvu.

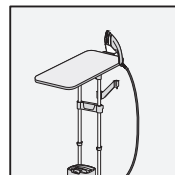
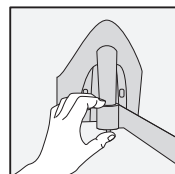

**HR** Položite stol u vodoravni položaj i namjestite glačalo i ležište glačala na kuku za vješalice. Za otključavanje pritisnite jezičac na kuki za vješalice.

**PL** Ustaw deskę poziomo i umieść żelazko wraz z podstawą na haku na wieszak. Aby odblokować, naciśnij blokadę na haku.

**ET** Asetage laud horizontaalsesse asendisse ja paigutage triikraud ja triikraua alus riidepuu konsule. Lahtilukustamiseks vajutage riidepuu konsu sakk.

**LV** Novietojiet galdu horizontālā orientācijā, gludekli un tā balstu novietojiet uz pakaramā āķa. Lai atbloķētu, iespaidiet izcilni pakaramā āķī.

**LT** Stalą pastatykite horizontalioje padėtyje ir pakabinkite lygintuvą ir jo atramą ant pakabos kablio. Norėdami atfiksuoti, paspauskite pakabos kablio spautuką.

## 8. Čišćenje proizvoda / Mycie produktu / Toote puhastamine / Produkta tīrīšana / Prietaiso valymas

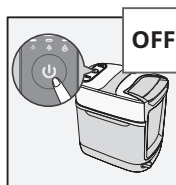

- HR** Isključite uređaj. Pričekajte 1 sat da se uređaj potpuno ohladi.
- PL** Wyłącz urządzenie. Odczekaj godzinę, aż całkowicie ostygnie.
- ET** Lülitage seade välja. Oodake 1 tund, et seade täielikult maha jahtuks.
- LV** Izslēdziet ierīci. Pagaidiet 1 stundu, kamēr pilnībā atdziest gludeklis.
- LT** Išjunkite prietaisą. Palaukite 1 val., kol jis visiškai atvės.

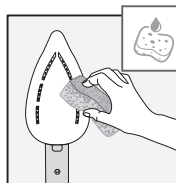
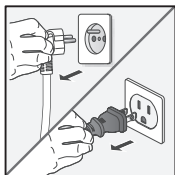

- HR** Podnicu čistite vlažnom mekanom krpom ili spužvom.
- PL** Stopę należy czyścić miękką zwilżoną szmatką lub gąbką.
- ET** Puhastage seadme talda pehme niiske lapi või käsnağa.
- LV** Tiriet gludināšanas virsmu ar mitru drānu.
- LT** Nuvalykite lygintuvo padą drėgna minkšta šluoste arba kempine.



- HR** Za čišćenje podnice nemojte nikada upotrebljavati abrazivne proizvode ili površine.
- PL** Nigdy nie używaj produktów ściernych do czyszczenia powierzchni podstawy.
- ET** Ärge kunagi kasutage seadme talla puhastamiseks abrasiivseid tooteid või pindasid.
- LV** Gludināšanas virsmas tīrīšanai nekad nelietojiet abrazīvus izstrādājumus vai virsmas.
- LT** Niekada nenaudokite abrazyviinių produktų ar paviršių lygintuvo padui valyti.

## 9. Skladištenje proizvoda / Czyszczenie produktu / Toote korrastamine / Produkta kopšana / Prietaiso paruošimas saugojimui

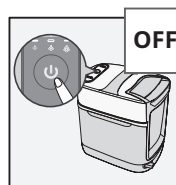

- HR** Isključite uređaj. Pričekajte 1 sat da se uređaj potpuno ohladi.
- PL** Wyłącz urządzenie. Odczekaj godzinę, aż całkowicie ostygnie.
- ET** Lülitage seade välja. Oodake 1 tund, et seade täielikult maha jahtuks.
- LV** Izslēdziet ierīci. Pagaidiet 1 stundu, kamēr pilnībā atdziest gludeklis.
- LT** Išjunkite prietaisą. Palaukite 1 val., kol jis visiškai atvės.

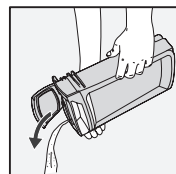
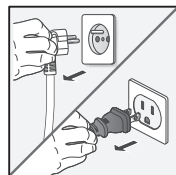

- HR** Ispraznite spremnik vode.
- PL** Opróżnij pojemnik na wodę.
- ET** Tühjendage veepaak.
- LV** Izlejiet no tvertnes ūdeni.
- LT** Ištuštinkite vandens bakelį.

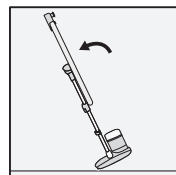

- HR** Nagnite dasku u okomit položaj. Naslonite cijeli uređaj prema natrag kako biste ga odložili i skladištili.
- PL** Złóż w górę do pionowej pozycji. Przechyl urządzenie do tyłu, by je przenieść lub przechować.
- ET** Tõstke triikimislaud vertikaalsesse asendisse. Seadme liigutamiseks ja hoiustamiseks kallutage seadet tahapoole.
- LV** Pēc tam paceliet gludināšanas dēli uz augšu vertikālā stāvoklī. Lai ierīci pārvietotu un novietotu uzglabāšanā, salieciet slīpuma, atpakaļvirzienā.
- LT** Pastatykite lentą į vertikalią padėtį. Visą prietaisą paverskite atgal, ir nugabenkite į saugojimo vietą.

## 10. Uklanjanje kamenca / Anticalc / Katlakivi eemaldamine / Atkaļķošana / Kalkių šalinimas

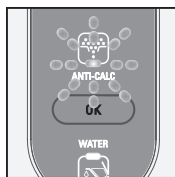

**HR** Kada je uređaj potrebno očistiti od kamenca, svjetlosni indikator za uklanjanje kamenca treperi.

**PL** Gdy z urządzenia należy usunąć kamień, kontrolka świetlna anti calc miga.

**ET** Kui seadmest on vaja eemaldada katlakivi, hakkab katlakivi eemaldamise märgutuli vilkuma.

**LV** Kad būs pienācis laiks atkaļot ierīci, mirgos atkaļķošanas gaisma.

**LT** Kai iš prietaiso reikia pašalinti kalkes, ima mirksėti kalkių šalinimo kontrolinė lemputė.

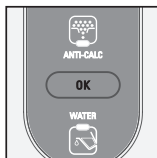
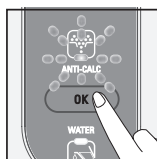
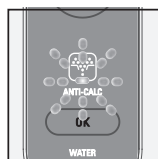
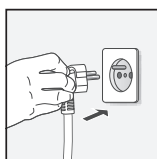
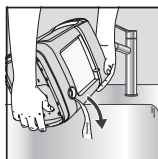
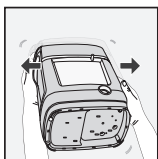
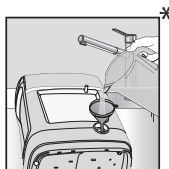
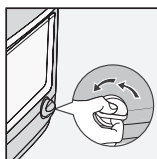
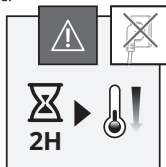
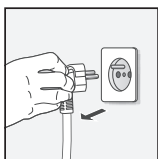

\* Nisu uključeni / Nie zawiera / Vājā arvatud / Nav ietverts / Nėra įtraukta

## 2. Πριν από την πρώτη χρήση / Az első használatbavétel előtt / Înaintea primei utilizări / Pre prve upotrebe / Pred prvým použitím

- EL** Κατά την πρώτη χρήση, μπορεί να βγαίνει καπνός και οσμή από τη συσκευή. Δεν επηρεάζουν τη χρήση της συσκευής και εξαφανίζονται σύντομα. Μπορεί επίσης να βγαίνουν μικρά σωματίδια από τη συσκευή. Είναι υπολείμματα της διαδικασίας παραγωγής και δεν επηρεάζουν ούτε εσάς ούτε τα ρούχα σας. Εξαφανίζονται σύντομα. Η συσκευή πρέπει να χρησιμοποιείται και να τοποθετείται πάνω σε επίπεδη και σταθερή επιφάνεια, ανθεκτική στη θερμότητα. Όταν τοποθετείτε τη συσκευή στη βάση της, βεβαιωθείτε ότι η βάση στέκεται πάνω σε σταθερή επιφάνεια. Μη χρησιμοποιείτε ποτέ τη συσκευή αναποδογυρισμένη.



Μη χρησιμοποιήσετε ποτέ τη σιδερώστρα με συμβατικό σίδερο ή γεννήτρια ατμού. Χρησιμοποιείτε μόνο το σίδερο της συσκευής.

**HU**

Az első használat során füst vagy szag jöhet a készülékből. Ez a jelenség nem befolyásolja a készülék használatát, és gyorsan meg fog szűnni. Kis részecskék is kijöhetnek a vasalóból. Ezek a gyártási folyamat részei, és nem ártalmasak Önre vagy a ruhákra. Ez gyorsan megszűnik.

A készüléket sima, stabil, hő- és vízálló felületen kell használni, ill. ilyen felületre kell helyezni. Amikor a készüléket a tartójára helyezi, ellenőrizze, hogy stabil legyen az a felület, amelyre a tartót helyezték. Ne használja a készüléket, ha meg van fordítva.



Soha ne használja a készülék vasalódeszkáját klasszikus vasalóval vagy gőz generátorral. A készüléket csak vasalón használja.

**RO**

La prima utilizare, este posibil ca aparatul să emită fum și miros. Acestea nu vor afecta utilizarea aparatului și vor dispărea rapid. De asemenea, este posibil ca particule mici să iasă din aparat. Acestea fac parte din procesul de fabricație și nu vă vor afecta sănătatea sau hainele. Vor dispărea rapid.

Aparatul trebuie utilizat și așezat pe o suprafață netedă, stabilă și termorezistentă. Când așezați fierul de călcat pe suportul său, asigurați-vă că suprafața pe care este așezat suportul este stabilă. Nu utilizați niciodată aparatul dacă este răsturnat.



Nu utilizați niciodată masa de călcat Smart Board patentată cu un fier de călcat clasic sau cu un aparat de aburi. Utilizați-o numai cu fierul furnizat.

SR

Kod prve upotrebe uređaj može da ispušta isparenja i neugodan miris. To neće imati uticaj na upotrebu uređaja i brzo će da nestane. Iz pegle mogu da izlaze i sitne čestice. Sitne čestice su ostaci od proizvodnog procesa i nemaju uticaj na vas ili na vašu odeću. One nestaju brzo.

Uređaj je potrebno upotrebljavati i odlagati na ravnoj, stabilnoj i vatrostalnoj površini. Prilikom stavljanja uređaja na postolje, uverite se da je površina na koju je postavljeno postolje stabilna. Nemojte nikada da upotrebljavate uređaj ako je okrenut.



Nemojte nikada da upotrebljavate dasku uređaja sa klasičnom peglom ili generatorom pare. Upotrebljavajte samo peglu uređaja.

SK

Pri prvom pužiti mōžu zo spotřebiča vycházdať výpary a zápach. Nemá to vplyv na používanie spotřebiča a tieto prejavy rýchle vymiznú. Zo žehličky mōžu tiež vycházdať malé častice. Sú súčasťou výrobného procesu a nemajú vplyv na Vás ani na vaše odevy. Rýchlo zmiznú.

Spotřebič sa musí používať na rovnom, stabilnom a teplovzdornom povrchu. Ak odkladáte spotřebič na stojan, uistite sa, že povrch, na ktorom je umiestnený stojan, je stabilný. Spotřebič nikdy nepoužívajte, ak je otočený.



Nikdy nepoužívajte dosku spotřebiča s klasickou žehličkou alebo parným generátorom. Používajte iba žehličku.

### 3. Πρώτη χρήση / Első használat / Prima utilizare / Prva upotreba / Prvé použitie

#### Κλίση της σιδερώστρας / A deszka kihajtása / Inclinarea mesei / Naginjanje daske / Sklopenie dosky

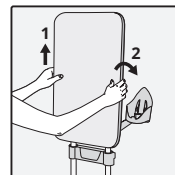

- EL** Πιάστε με τα χέρια τη σιδερώστρα και από τις δύο πλευρές, σηκώστε την κάθετα, και γείρετέ την προς τα πίσω στην επιθυμητή θέση.
- HU** Fogja meg két kézzel a deszka két oldalát, függőlegesen emelje fel, és döntse hátra a kívánt pozícióba.
- RO** Puneți mâinile pe fiecare latură a mesei, ridicați-o vertical și inclinați-o pe spate până în poziția dorită.
- SR** Stavite ruke sa svake strane daske, podignite je vertikalno i nagnite prema nazad u željeni položaj.
- SK** Položte ruky na každú stranu dosky, zvislo ju zdvihnite a sklopte dozadu do požadovanej polohy.

#### Ρύθμιση του ύψους της σιδερώστρας και της βάσης του σίδηρου / Vasalódeszka és vasaló tartó magasságának beállítása / Reglarea înălțimii mesei și a suportului de fier de călcat / Podeșavanje visine daske i površine za odlaganje pegle / Nastavenie výšky dosky a opierky žehličky

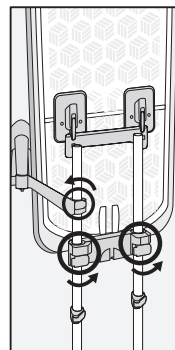

- EL** Αν χρειάζεται να αλλάξετε το ύψος της σιδερώστρας ή της βάσης του σίδηρου, ξεκλειδώστε τα ρυθμιστικά ύψους. Αναψώστε ή χαμηλώστε τη σιδερώστρα/τη βάση του σίδηρου στην επιθυμητή θέση. Κλειδώστε τις ασφάλειες.
- HU** Ha a vasalódeszkat vagy a vasaló tartót be kell állítani, akkor oldja ki a magasság beállító gombokat. Emelje meg, vagy eressze le a vasalódeszkat/vasaló tartót a kívánt pozícióba. Rögzítse a rögzítőrudakat.
- RO** Când înălțimea mesei sau cea a fierului de călcat trebuie reglată, deblocați clemele de reglare a înălțimii. Ridicați sau coborâți masa/fierul de călcat până în poziția dorită, apoi blocați clemele.
- SR** Kada je potrebno podesiti visinu daske ili površine za odlaganje pegle, otkaçite elemente za podešavanje visine. Podignite ili spustite dasku/površinu za odlaganje pegle u željeni položaj. Zakačite blokirne elemente na cevi.
- SK** Ak je potrebné nastaviť výšku dosky alebo opierky žehličky, odomknite stojanové päťce. Zdvihnite alebo spustte dosku/žehličku do požadovanej polohy. Zamknite stojanové päťce.

**EL**

Όταν ξεκλειδώσετε τις ασφάλειες, η σιδερώστρα μπορεί να πέσει προς τα κάτω. Συγκρατήστε την μέχρι να τη ρυθμίσετε.

**HU**

Amikor kiengedi a rudakat, a deszka megereszkedhet. A beállítás alatt tartsa meg.

**RO**

Când deblocați clemele, este posibil ca masa să coboare brusc. Trebuie să o susțineți în timpul efectuării manevrelor.

**SR**

Kada otkačite cevi, daska može da se spusti dole. Držite je tokom podešavanja.

**SK**

Pri odblokovaní päčíc môže dôjsť k poklesnutiu dosky. Pridržiaajte ju počas manipulácie.

## 4. Χρήση του προϊόντος / A termék használata / Utilizarea produsului / Upotreba proizvoda / Použitie výrobku

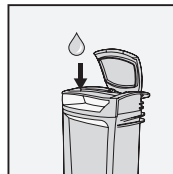
**EL**

Αποσυνδέστε τη συσκευή από την πρίζα. Αφαίρεστε το δοχείο νερού. Γεμίστε το και τοποθετήστε το στη θέση του.

**HU**

Húzza ki a készüléket a konnektorból. Vegye ki a víztartályt. Töltse fel, és helyezze vissza.

**RO**

Scoateți aparatul din priză. Scoateți rezervoarul de apă. Umpleți-l, apoi puneți-l la loc.

**SR**

Isključite uređaj iz strujnog napajanja. Skinite rezervoar za vodu. Napunite rezervoar za vodu, a zatim ga vratite na njegovo mesto.

**SK**

Zariadenie odpojte z elektrickej siete. Vyberte nádrž na vodu. Naplňte ju a potom dajte naspäť.

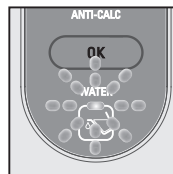
**EL**

Αν αρχίσει να αναβοσβήνει η λυχνία νερού, ανατρέξτε στις παραπάνω οδηγίες και μετά κάντε κλικ στο κουμπί OK για επαναφορά της λυχνίας.

**HU**

Amikor a víz jelzőlámpa villog, kérjük, nézze meg a fenti utasításokat, majd kattintson az OK gombra a lámpa újraindításához.

**RO**

Când indicatorul luminos de apă luminează intermitent, vă rugăm consultați instrucțiunile de mai sus, după care apăsați butonul OK pentru a reporni indicatorul.

**SR**

Kada svetlosni indikator za vodu treperi, pogledajte prethodno navedena uputstva, a zatim kliknite na taster OK da resetujete svetlosni indikator.

**SK**

Keď bliká kontrolka vody, postupujte podľa vyššie uvedených pokynov a potom kliknite na tlačidlo OK, aby sa kontrolka reštartovala.

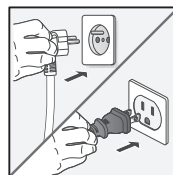
**EL**

Τοποθετήστε το αίδερο στη βάση του. Συνδέστε τη συσκευή στην πρίζα και ενεργοποιήστε την. Περιμένετε να σταματήσει να αναβοσβήνει η λυχνία.

**HU**

Helyezze a vasalót a vasalótartóra. Csatlakoztassa a készüléket, és kapcsolja be. Várjon, amíg a lámpa abbahagyja a villogást.

**RO**

Puneți fierul de călcat pe suportul acestuia. Conectați aparatul la priză și porniți-l. Așteptați până când indicatorul luminos se oprește din clipit.

**SR**

Stavite peglu na površinu za odlaganje pegle. Priključite uređaj na strujno napajanje i uključite ga. Sačekajte da svetlosni indikator prestane da treperi.

**SK**

Položte žehličku na opierku žehličky. Pripojte spotrebič a zapnite. Počkajte, kým kontrolka neprestane blikáť.

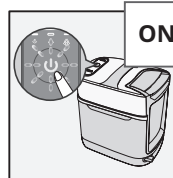

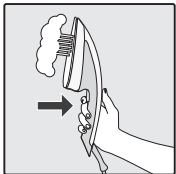

- EL** Πατήστε το κουμπί για να βγει ατμός.
- HU** A gőz bekapcsolásához nyomja meg a gőzindító gombot.
- RO** Apăsați butonul pentru declanșarea aburului.
- SR** Pritisnite taster da para počne izlaziti.
- SK** Pre zapnutie pary stlačte spúšť.



- EL** Μη αδερώνετε και μη χρησιμοποιήσετε ποτέ τον ατμό σε ρούχα ενώ τα φοράτε.
- HU** Soha ne vasaljon vagy gőzöljön olyan ruhát, amelyet valaki éppen visel.
- RO** Nu folosiți niciodată fierul de călcat sau funcția de abur direct pe un articol vestimentar purtat de o persoană.
- SR** Nemojte nikada da direktno peglate ili da peglate sa parom odeću koju neko nosi na sebi.
- SK** Nikdy priamo nežehlite ani nenaparujte oblečenie, ktoré má niekto oblečené.

## Ριπή ατμού / Erősebb gőzölés/ Producerea de jet de abur / Parni mlaz / Silnejšie napařovanie

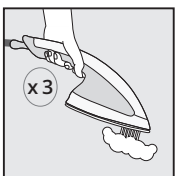

- EL** Πατήστε το κουμπί ατμού τρεις φορές για να ενεργοποιηθεί η ριπή ατμού.
- HU** Nyomja meg háromszor a gőzindító gombot az erősebb gőzölés aktiválásához.
- RO** Apăsați butonul pentru declanșarea aburului de trei ori pentru a activa jetul de abur.
- SR** Pritisnite taster za paru tri puta da aktivirate parni mlaz.
- SK** Stlačte trikrát spúšť pary pre aktiváciu zvýšenej pary.

## Επιλογή λειτουργίας / Mód kiválasztása/ Buton selector de mod / Izbor režima rada / Výber režimu

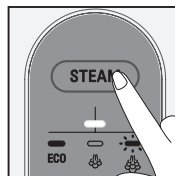

- EL** Για εναλλαγή μεταξύ των λειτουργιών, πατήστε το κουμπί STEAM (Ατμός). Η λυχνία θα αναβοσβήνει στη λειτουργία MAX, θα ανάψει σταθερά στη λειτουργία ECO, και θα σβήσει στη λειτουργία NORMAL (Κανονική).
- HU** A kívánt mód kiválasztásához nyomja meg a STEAM (gőz) gombot. A fény MAX módban villog, ECO módban folyamatosan világít, NORMAL (normál) módban pedig kikapcsol.
- RO** Pentru a comuta între moduri, apăsați butonul STEAM (Abur). Indicatorul va lumina intermitent în modul MAX, continuu în modul ECO și se va stinge în modul NORMAL.
- SR** Da biste promenili režime, pritisnite dugme STEAM (Para). Svetlo će treptati u režimu MAX (Maksimalno), biće stalno uključeno u režimu ECO (Ekonomično) i biće isključeno u režimu NORMAL (Normalno).
- SK** Na prepnutie režimu stlačte tlačidlo STEAM (Para). V režime MAX bude kontrolka blikať, v režime ECO bude nepretržite svietiť a v režime NORMAL bude vypnutá.

## Αυτόματη απενεργοποίηση / Automatikus kikapcsolás/ Oprirea automată / Automatsko isključivanje / Automatické vypnutie

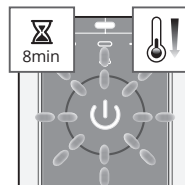

- EL** Μετά από 8 λεπτά αδράνειας, η μονάδα ατμού περνά σε κατάσταση αναμονής.
- HU** Ha 8 percig nem használja, a gőzölő egység készenléti üzemmódba kapcsol.
- RO** După 8 minute de neutilizare, unitatea de abur va intra automat pe modul standby.
- SR** Posle 8 minuta neaktivnosti, parna jedinica prelazi u režim pripravnosti.
- SK** Po 8 minútach nečinnosti sa parná jednotka prepne do režimu pohotovosti.

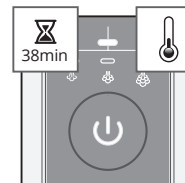

- EL** Μετά από 38 λεπτά αδράνειας, η μονάδα ατμού απενεργοποιείται αυτόματα.
- HU** Ha 38 percig nem használja, a gőzölő egység automatikusan kikapcsol.
- RO** După 38 de minute de neutilizare, unitatea de abur se va opri automat.
- SR** Posle 38 minuta neaktivnosti, parna jedinica se automatski isključuje.
- SK** Po 38 minútach nečinnosti sa parná jednotka automaticky vypne.



## 5. Βοηθητικά εξαρτήματα / Tartozékok / Accesorii / Dodatna oprema / Príslušenstvo

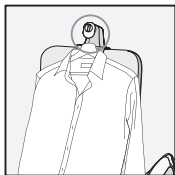

- EL** Χρησιμοποιήστε το άγκιστρο για να αιδερώσετε ρούχα κρεμασμένα σε κρεμάστρα.
- HU** Használja az akasztókampót, a ruhák vállfán való vasalásához.
- RO** Utilizați cârligul de suspendare a umerșelor pentru a călca un articol amplasat pe un umerș.
- SR** Za peglanje odeće postavljene na vešalicu upotrebljavajte kuku za vešalicu.
- SK** Použite závesný háčik na vyžehlenie odevu na vešiaku.

## Βούρτσα υφασμάτων / Ruhakefe / Perie pentru material textil / Četka za tkaninu / Kefa na tkaniny

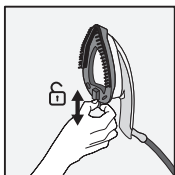

- EL** Πριν αφαιρέσετε και πριν τοποθετήσετε τη βούρτσα, απενεργοποιήστε τη συσκευή και αφήστε τη να κρυώσει για 1 ώρα. Τοποθετήστε τη βούρτσα ατμού στην πλάκα του ηλεκτρικού σίδερου. Αυτό το εξάρτημα βοηθά να ανοίξουν οι ίνες του ρούχου για να εισχωρήσει καλύτερα ο ατμός.
- HU** A kefe eltávolítása vagy felhelyezése előtt kapcsolja ki a készüléket, és hagyja 1 órán keresztül kihűlni. Helyezze a gőzölőkefét a vasalótápra. A tartozék segít, hogy a ruha anyagán jobban áthatoljon a gőz.
- RO** Înainte de a scoate sau de a monta peria, opriți aparatul și lăsați-l să se răcească timp de 1 oră. Puneți peria pe palma fierului de călcat. Acest accesoriu va ajuta la deschiderea fibrelor textile pentru o mai bună penetrare a aburului.
- SR** Pre uklanjanja ili stavljanja četke, isključite uređaj i sačekajte 1 čas da se ohladi. Stavite parnu četku na površinu za peglanje. Ova dodatna oprema pomaže kod otvaranja vlakana odeće za bolje prodiranje pare.
- SK** Než vyberiete alebo nasadíte kefu, odpojte spotrebič a nechajte ho vychladnúť po dobu jednej hodiny. Nasadte naparovaciu kefu na žehliacu plochu. Toto príslušenstvo pomáha otvárať vlákna pre lepšie prenikanie pary.

## 6. Αφαιρούμενη βάση / Levehető alap / Baza detașabilă / Odvojivo postolje / Odnímatelná základňa

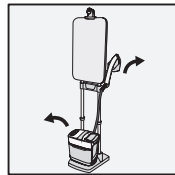

- EL** Αφαιρέστε τη μονάδα ατμού από τη βάση της. Εκκλειδώστε τη βάση του σίδερου, πιέζοντας το εσωτερικό πλαστικό στοιχείο. Αφαιρέστε τη βάση μαζί με το σίδερο.
- HU** Vegye le a gőzölő egységet az alapról. Oldja ki a vasaló tartót a belső műanyag csík meghúzásával. Vegye le a vasaló tartót a vasalóval.
- RO** Detașați unitatea de abur de pe bază. Deblocați suportul fierului de călcat apăsând banda de plastic. Îndepărtați fierul de pe suport.
- SR** Uklonite paru jedinicu sa njenog postolja. Odbravite površinu za odlaganje pegle pritiskom na unutrašnju plastičnu traku. Uklonite površinu za odlaganje pegle sa peglom.
- SK** Vyberte parnú jednotku zo základne. Odomknite opierku žehličky zatlačením vnútorného plastového jazyčka. Vyberte opierku žehličky so žehličkou.

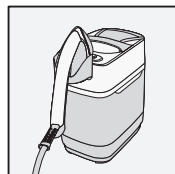
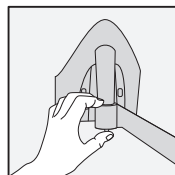

- EL** Τοποθετήστε το σίδερο και τη βάση του πάνω στη μονάδα ατμού.
- HU** Helyezze fel a vasalót és a vasaló tartót a gőzölő egységre.
- RO** Poziționați fierul de călcat și suportul fierului pe unitatea de producere abur.
- SR** Postavite peglu i površinu za odlaganje pegle na paru jedinicu.
- SK** Umiestnite žehličku a opierku žehličky na parnú jednotku.

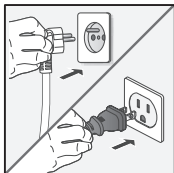

**EL** Μετακινηθείτε μαζί με τη συσκευή. Συνδέστε τη συσκευή στην πρίζα, ενεργοποιήστε την και περιμένετε να ζεσταθεί. Η μονάδα ατμού πρέπει πάντα να είναι σταθερή πάνω στο δάπεδο όταν χρησιμοποιείται.

**HU** Mozgassa a készüléket. Csatlakoztassa a tápegységhez kapcsolja be, és várjon, amíg az egység felmelegszik. Csak akkor használja, ha a gőzölő egység az alapon van, és stabil.

**RO** Deplasați-vă cu aparatul. Conectați-l la priză, porniți-l și așteptați ca fierul să se încălzească. Utilizați întotdeauna când unitatea de aburi este situată pe sol și este stabilă.

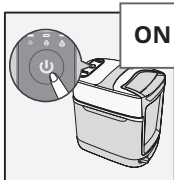

**SR** Pomerajte se okolo sa uređajem. Priključite uređaj na strujno napajanje, uključite ga i sačekajte da se zagreje. Uređaj uvek upotrebljavajte kada je parna jedinica na stabilnoj podlozi.

**SK** Pohybujte s vašim spotřebičom. Zapojte, zapnite a počkajte, kým sa zahreje. Vždy používajte, až keď je parná jednotka na zemi a je stabilná.



**EL** Όταν χρησιμοποιείτε τη συσκευή, προσέχετε τη θερμότητα και τον ατμό.

**HU** A készülék használatakor ügyeljen a hőre és a gőzre.

**RO** Aveți grijă la căldură și la aburi atunci când utilizați aparatul.

**SR** Kada upotrebljavate uređaj, budite pažljivi i vodite računa o vrućini i pari.

**SK** Pri používaní spotrebiča dávajte pozor na teplo a paru.

## 7. Οριζόντια θέση / Vízszintes helyzet / Orientare orizontală / Horizontalni položaj / Vodorovná poloha

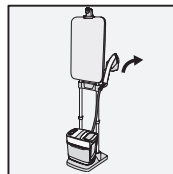

**EL** Ξεκλειδώστε αυτήν τη βάση ηλεκτρικού σίδερου, πιέζοντας την εσωτερική πλαστική λωρίδα. Αφαιρέστε τη βάση ηλεκτρικού σίδερου και το σίδερο.

**HU** Oldja ki a vasalótartót a belső műanyag csík megnyomásával. Vegye le a vasalótartót a vasalóval.

**RO** Deblocați suportul pentru fier apăsând pe banda interioară din plastic. Scoateți suportul pentru fier folosind fierul.

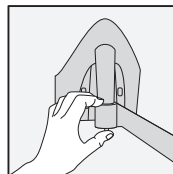

**SR** Otključajte ovaj oslonac za peglu tako što ćete pritisnuti unutrašnju plastičnu traku. Uklonite oslonac za peglu sa peglom.

**SK** Tento držiak žehličky odomknete zatlačením na vnútorný plastový prúžok. Odstráňte žehličku spolu s držiakom žehličky.

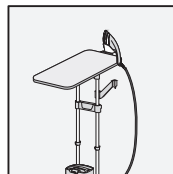

**EL** Τοποθετήστε τη βάση σε οριζόντια θέση και τοποθετήστε το σίδερο και τη βάση ηλεκτρικού σίδερου στο άγκιστρο κρεμάστρας. Για ξεκλείδωμα, πατήστε το πτερόγυλο στο άγκιστρο κρεμάστρας.

**HU** Állítsa a deszkát vízszintes helyzetbe, és helyezze a vasalót és a vasalótartót az akasztókampóra. A kioldáshoz nyomja meg az akasztókampó fülét.

**RO** Așezați masa în poziție orizontală și puneți fierul și suportul acestuia pe cârligul de umeras. Pentru a debloca, apăsați clapeta de pe cârligul de umeras.

**SR** Stavite dasku u horizontalni položaj i zakačite peglu i oslonac za peglu na kuku za kačenje. Da biste otključali, pritisnite jezičak u kuki za kačenje.

**SK** Dosku dajte do vodorovnej polohy a žehličku spolu s držiakom žehličky zaveste na závesný háčik. Na odomknutie zatlačte plôšku u závesnom háčiku.

## 8. Καθαρισμός του προϊόντος / A termék tisztítása / Curățarea produsului / Čišćenje proizvoda / Čistenie výrobku

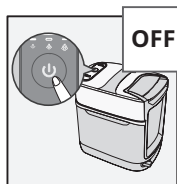

- EL** Απενεργοποιήστε τη συσκευή. Περιμένετε 1 ώρα για να κρνώσει τελείως.
- HU** Kapcsolja ki a készüléket. Várjon 1 órát, és hagyja teljesen kihűlni.
- RO** Opriti aparatul. Așteptați 1 oră pentru ca aparatul să se răcească complet.
- SR** Isključite uređaj. Sačekajte 1 čas da se uređaj potpuno ohladi.
- SK** Vypnite prístroj. Počkajte 1 hodinu až do úplného vychladenia spotrebiča.

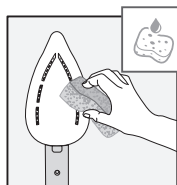
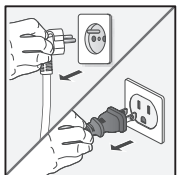

- EL** Καθαρίστε τη συσκευή με ένα υγρό πανί ή σφουγγάρι.
- HU** A vasalótalp tisztítását nedves puha ruhával vagy szivaccsal végezze.
- RO** Curățați talpa fierului de călcat cu o cârpă moale și ușor umezită sau cu un burete.
- SR** Površinu za peglanje čistite vlažnom mekom krpom ili sunderom.
- SK** Žehliacu plochu vyčistite pomocou navlhčenej handry alebo špongie.

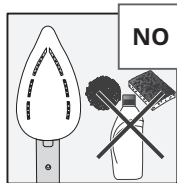

- EL** Μη χρησιμοποιείτε ποτέ διαβρωτικά προϊόντα ή υλικά για να καθαρίσετε την πλάκα του σιδήρου.
- HU** Soha ne használjon súrolószert vagy maró hatású szereket a vasalótalp tisztításához.
- RO** Nu utilizați niciodată produse sau suprafețe abrazive pentru a curăța talpa fierului de călcat.
- SR** Za čišćenje površine za peglanje nemojte nikada da upotrebljavate abrazivne proizvode ili površine.
- SK** Nikdy nepoužívajte abrazívne prostriedky na čistenie žehliacej plochy.

## 9. Τακτοποίηση του προϊόντος / A termék elrakása / Demontarea produsului / Odlaganje uređaja / Uskladnenie výrobku

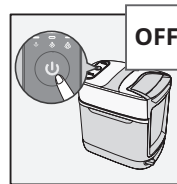

- EL** Απενεργοποιήστε τη συσκευή. Περιμένετε 1 ώρα για να κρνώσει τελείως.
- HU** Kapcsolja ki a készüléket. Várjon 1 órát, és hagyja teljesen kihűlni.
- RO** Opriti aparatul. Așteptați 1 oră pentru ca aparatul să se răcească complet.
- SR** Isključite uređaj. Sačekajte 1 čas da se uređaj potpuno ohladi.
- SK** Vypnite prístroj. Počkajte 1 hodinu až do úplného vychladenia spotrebiča.

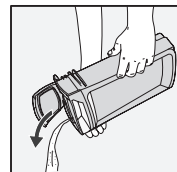
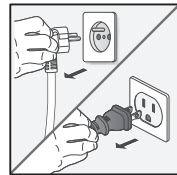

- EL** Αδειάστε το δοχείο νερού.
- HU** Üritse ki a viztartályt.
- RO** Goliti rezervorul de apă.
- SR** Ispraznite rezervoar za vodu.
- SK** Vyprázdňte nádrž na vodu.

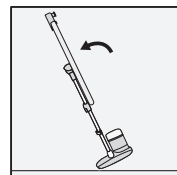

- EL** Σηκώστε τη σιδερώστρα κατακόρυφα. Γείρετε τη συσκευή προς τα πίσω για να τη μετακινήσετε και να την αποθηκεύσετε.
- HU** Állítsa a deszkát a függőleges helyzetbe. Döntse hátra a készüléket a mozgathoz és elrakáshoz.
- RO** Ridicați masa în poziția verticală. Încălinați tot aparatul pe spate pentru a-l putea deplasa și depozita.
- SR** Nagnite dasku u vertikalni položaj. Naslonite čeli uređaj prema nazad da ga odložite i skladištite.
- SK** Zdvihnite dosku do zvislej polohy. Oprite spotrebič dozadu, aby ste ho mohli premiestniť a uložiť.

## 10. Καθαρισμός αλάτων / Vízkömentesítés / Anticalcar / Uklanjanje kamenca / Odvápnenie

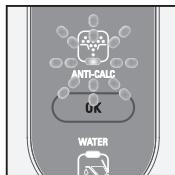

**EL** Όταν απαιτείται καθαρισμός των αλάτων στη συσκευή, αναβοσβήνει η λυχνία.

**HU** Ha a készüléket vízkömentesíteni kell, a vízkömentesítés jelzőlámpa villog.

**RO** Când aparatul trebuie să fie detartrat, indicatorul luminos anticalcar va clipi.

**SR** Kada je uređaj potrebno očistiti od kamenca, svetlosni indikator za uklanjanje kamenca treperi.

**SK** Ak je potrebné prístroj odvápniť, začne blikať kontrolka odvápnenia.

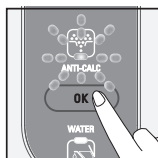
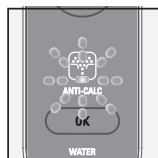
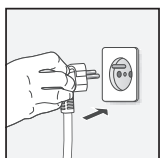
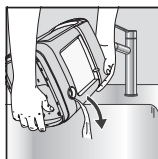
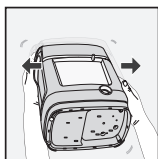
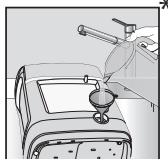
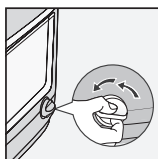
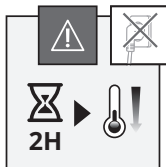
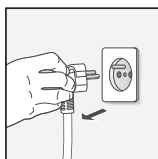

\* Δεν περιλαμβάνονται / Nem tartozék / Neinclus / Nije uključeno / Nezahrnuté

## 2. Pred prvo uporabo / Prije prve upotrebe / ก่อนการใช้งานครั้งแรก

**SL** Pri prvi uporabi lahko iz aparata uhajata para in vonj. Ne bosta vplivala na uporabo aparata in bosta kmalu izginila. Iz likalnika se lahko izločajo tudi drobni delci. Ti so del proizvodnega postopka in ne vplivajo na vas ali vaša oblačila. Hitro izginejo.

Aparat mora biti uporabljan na ravni, stabilni in proti vročini odporni površini ter ga je treba na takšno površino tudi odložiti. Ko likalnik postavljate na njegovo stojalo, se prepričajte, da je površina, na katero je odložen, stabilna. V nasprotnem primeru aparata nikoli ne uporabljajte.



Deske aparata nikoli ne uporabljajte s klasičnim likalnikom ali parnim generatorjem. Uporabljajte le likalnik, priložen aparatu.

**BS** Pri prvotni uporabi iz aparata mogu izlaziti isparavanja i neugodan miris. To neće utjecati na upotrebu aparata i brzo će nestati. Iz pegle mogu izlaziti i sitne čestice. Sitne čestice su ostaci od proizvodnog procesa i ne utiču na vas ili na vašu odjeću. One nestaju brzo.

Aparat je potrebno upotrebljavati i odlagati na ravnoj, stabilnoj i vatrostalnoj površini. Kada stavljate aparat na njegovo postolje, uvjerite se da je površina na koju je postavljeno postolje stabilna. Nemojte nikada upotrebljavati aparat ako je okrenut.



Dasku aparat nikada ne upotrebljavajte s klasičnom peglom ili generatorom pare. Upotrebljavajte samo stopalo pegle aparata.

**TH** เมื่อใช้งานครั้งแรก อาจมีไอน้ำและกลิ่นออกมาจากเครื่อง ไอน้ำและกลิ่นไม่ส่งผลกระทบต่อการใช้งาน และจะหายไปโดยไม่ช้า อนุภาคขนาดเล็กอาจออกมาจากเตารีดด้วยเช่นกัน อนุภาคเหล่านี้เป็นส่วนหนึ่งของกระบวนการผลิต และไม่ส่งผลกระทบต่อคุณหรือเสื้อผ้าของคุณ ซึ่งจะหายไปโดยไม่ช้า

ต้องใช้อย่างระมัดระวังบนพื้นผิวเรียบ มีน้ำหนัก ทนความร้อน เมื่อวางเครื่องบนฐาน ต้องแน่ใจว่าพื้นผิวฐานที่วางมีน้ำหนัก ห้ามใช้เครื่องกลับด้าน



ห้ามใช้กระดานของเครื่องกับเตารีดทั่วไปหรือเครื่องกำเนิดไอน้ำ ใช้กับเตารีดของเครื่องเท่านั้น

### 3. Pred prvo uporabo / Prva upotreba / การใช้งานครั้งแรก

#### Nagnite desko/ Naginjanje daske / ปรับเอียงกระดาน

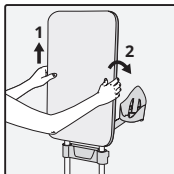

- SL** Postavite roki na vsako stran deske, desko dvignite navpično in jo nagibajte nazaj, dokler ne najdete zelenega položaja.
- BS** Stavite ruke za svake strane daske, podignite je vertikalno i nagnite prema nazad u željeni položaj.
- TH** ใช้มือจับแต่ละข้างของกระดาน ยกขึ้นในแนวตั้ง และเอียงไปทางด้านหลัง จนกว่าจะอยู่ในตำแหน่งที่ต้องการ

#### Prilagodite višino deske in odlagalne površine za likalnik/ Podešavanje visine daske i površine za odlaganje pegle / ปรับความสูงของกระดานและที่วางเตารีด

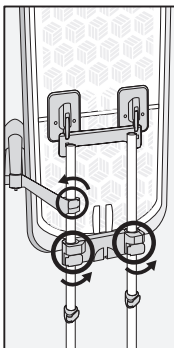

- SL** Ko je treba prilagoditi višino deske ali odlagalne površine za likalnik, odklenite višinska prilagodilnika. Dvigajte ali spuščajte desko/ odlagalno površino za likalnik, dokler ne dosežete želenega položaja. Zaklenite zaklepa stojala.
- BS** Kada je potrebno podesiti visinu daske ili površine za odlaganje pegle, oslobodite blokirne elemente za podešavanje visine. Podignite ili spustite dasku/površinu za odlaganje pegle u željeni položaj. Zaključajte blokirne elemente cijevi.
- TH** เมื่อต้องปรับความสูงของกระดานหรือที่วางเตารีด ปลดล็อกตัวปรับความสูง ยกหรือลดระดับกระดาน/ที่วางเตารีดจนกว่าจะอยู่ในตำแหน่งที่ต้องการ ล็อกตัวล็อกเสาคือ



- SL** Ko odklepete stojala, se lahko deska spusti. Med spreminjanjem jo držite.
- BS** Kada zaključate cijevi, dasku možete spustiti dolje. Držite je tokom podešavanja.
- TH** เมื่อปลดล็อกเสาคือ กระดานอาจเลื่อนลง จับกระดานไว้ขณะปรับระดับ

### 4. Uporaba izdelka / Upotreba proizvoda / การใช้งานผลิตภัณฑ์

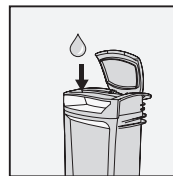

- SL** Aparat izključite iz električnega omrežja. Odstranite posodo za vodo. Napolnite jo in jo nato znova namestite.
- BS** Isključite aparat iz strujnog napajanja. Izvadite spremnik za vodu. Napunite spremnik za vodu, a zatim ga vratite na njegovo mjesto.
- TH** ถอดปลั๊กเครื่อง ถอดถังน้ำออก เต็มน้ำและใส่ถังกลับเข้าที่

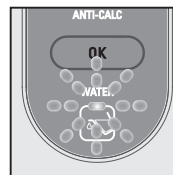

- SL** Če utripa lučka za vodo, glejte zgornja navodila in nato kliknite gumb OK, da lučko znova zaženete.
- BS** Kada svjetlosni indikator za vodu treperi, pogledajte prethodno navedena uputstva, a zatim kliknite na tipku OK da resetujete svjetlosni indikator.
- TH** เมื่อไฟส่วนของน้ำกะพริบ โปรดดูคำแนะนำข้างต้น จากนั้นคลิกที่ปุ่ม OK (ตกลง) เพื่อเริ่มระบบใหม่อีกครั้ง

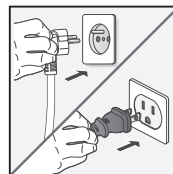

- SL** Likalnik postavite na odlagalno površino. Priključite in vklopite aparat. Počakajte, da lučka preneha utripati.
- BS** Stavite peglu na površinu za odlaganje pegle. Priključite aparat na strujno napajanje i uključite ga. Pričekajte da svjetlosni indikator prestane treperiti.
- TH** วางเตารีดบนที่วางเตารีด เสียบปลั๊กและเปิดเครื่อง รอจนกว่าไฟจะหยุดกะพริบ

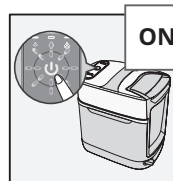

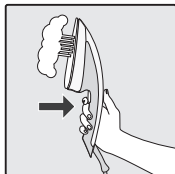

**SL** Pritisnite sprožilec, da sprožite paro.

**BS** Pritisnite okidač da para počne izlaziti.

**TH** กดปุ่มเพื่อทำไอน้ำ



**SL** Nikoli ne likajte ali likajte s paro neposredno oblačila, ki jih nekdo nosi.

**BS** Nemojte nikada direktno peglati ili peglati s udarom pare onu odjeću koju neko nosi na sebi.

**TH** ห้ามรีดหรือใช้ไอน้ำโดยตรงบนเสื้อผ้าที่คนสวมอยู่

## Sunek pare/ Parni udar / การเพิ่มไอน้ำ

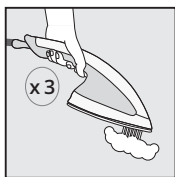

**SL** Da aktivirate sunek pare, pritisnite trikrat sprožilec za paro.

**BS** Pritisnite okidač za paru tri puta da aktivirate parni udar.

**TH** กดปุ่มทำไอน้ำสามครั้งเพื่อเปิดใช้งานการเพิ่มไอน้ำ

## Izbira načina delovanja/ Odabir režima rada / การเลือกโหมด

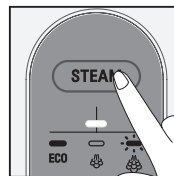

**SL** Za preklapanje med načini pritisnite gumb STEAM. V načinu MAX bo lučka utripala, v načinu ECO bo svetila, v načinu NORMAL pa bo ugasnjena.

**BS** Režim možete promijeniti tako da pritisnete tipku za paru. Indikator će treperiti u režimu MAX, svijetliti u režimu ECO i neće svijetliti u režimu NORMAL.

**TH** หากต้องการเปลี่ยนไปยังโหมดต่างๆ ให้กดปุ่ม STEAM ไฟจะกะพริบในโหมด MAX ติดสว่างในโหมด ECO และดับลงในโหมด NORMAL

## Samodejni izklop / Automatsko isključivanje / ระบบปิดอัตโนมัติ

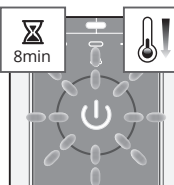

**SL** Po 8 minutah nedelovanja preide parna enota v način pripravljenosti.

**BS** Nakon 8 minuta neaktivnosti, parna jedinica prelazi u režim pripravnosti.

**TH** หลังจากไม่มีการใช้งานเป็นเวลา 8 นาที ชุดทำไอน้ำจะเปลี่ยนเป็นโหมดสแตนด์บาย

## 5. Dodatki / Dodatna oprema / อุปกรณ์เสริม

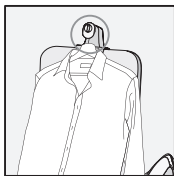

- SL** Če želite zlikati oblačilo na obešalniku, uporabite kavelj za obešalnik.
- BS** Za peglanje odječe postavljene na vješalico upotrebljavajte kuku za vješalico.
- TH** ใช้ตะขอแขวนเพื่อรีดเสื้อผ้าซึ่งแขวนไว้กับที่แขวน

## Krtača za tkanino / Četka za tkaninu / แปรงปัดผ้า

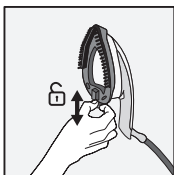

- SL** Preden odstranite ali namestite krtačo, izklopite aparat in počakajte 1 uro, da se ohladi. Parno krtačo namestite na likalno ploščo. Ta dodatek pomaga odpreti vlakna oblačila za boljše prodiranje pare.
- BS** Prije skidanja ili stavljanja četke isključite aparat i pričekajte 1 sat da se ohladi. Stavite parnu četku na površinu za peglanje. Ova dodatna oprema pomaže kod otvaranja vlakana odječe za bolje prodiranje pare.
- TH** ก่อนถอดหรือติดตั้งแปรง ปิดเครื่องแล้วปล่อยให้เย็นลงเป็นเวลา 1 ชั่วโมง ใส่แปรงไอน้ำเข้ากับหน้าเตารีด อุปกรณ์เสริมนี้จะช่วยให้ไอน้ำแทรกซึมเข้าสู่ใยผ้าได้ดีขึ้น

## 6. Snemljivo podnožje / Odvojivo postolje / ฐานแบบถอดได้

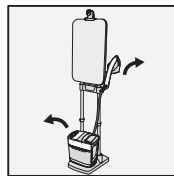

- SL** Odstranite parno enoto s podnožja. To odlagalno površino za likalnik odklenite tako, da pritisnete notranji plastični trak. Odlagalno površino za likalnik odstranite skupaj z likalnikom.
- BS** Uklonite parnu jedinicu s njenog postolja. Otključajte površinu za odlaganje pegle pritiskom na unutrašnju plastičnu traku. Uklonite površinu za odlaganje pegle zajedno sa stopalom pegle.
- TH** ถอดชุดทำไอน้ำออกจากฐาน ปลดล็อกที่วางเตารีดโดยกดที่แถบพลาสติกด้านใน ถอดที่วางเตารีดพร้อมกับเตารีด

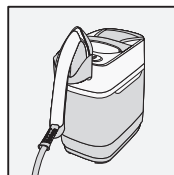
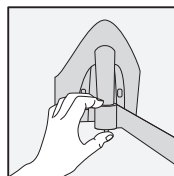

- SL** Likalnik in odlagalno površino za likalnik postavite na parno enoto.
- BS** Postavite peglu i površinu za odlaganje pegle na parnu jedinicu.
- TH** จัดตำแหน่งเตารีดและที่วางเตารีดบนชุดทำไอน้ำ



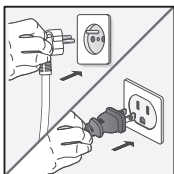

**SL** Premikajte ju skupaj z aparatom. Priključite in vklopite aparat ter počakajte, da se segreje. Vedno uporabljajte, ko je parna enota postavljena stabilno na tleh.

**BS** Pomjerajte se okolo s aparatom. Priključite aparat na strujno napajanje, vključite ga i pričekajte da se zagrije. Aparat uvijek upotrebljavajte kada je parna jedinica na stabilnoj podlozi.

**TH** เลื่อนไปตามเครื่อง เสียบปลั๊กและเปิดเครื่อง แล้วรอนจนกว่าเครื่องจะร้อนขึ้น ใช้ชุดทำไอน้ำบนพื้นที่มีมั่นคงเสมอ

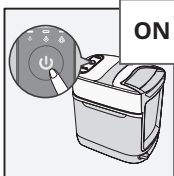

**SL** Pri uporabi aparata bodite previdni glede pare in vročine.

**BS** Kada upotrebljavate aparat, budite pažljivi i vodite računa o vrućini i pari.

**TH** โปรดระมัดระวังความร้อนและไอน้ำเมื่อใช้งานเครื่อง

## 7. Vodoravni položaj / Horizontalno postavljanje / รูปแบบการใช้งานแนวนอน

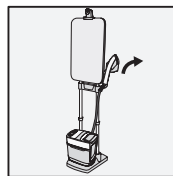

**SL** Odklenite to odlagalno površino za likalnik tako, da pritisnete notranji plastični trak. Odstranite odlagalno površino z likalnikom.

**BS** Otključajte površinu za odlaganje pegle tako da pritisnete unutrašnju plastičnu traku. Skinite površinu za odlaganje pegle zajedno sa peglom.

**TH** ปลดล็อคที่วางเตารีดด้วยการดันด้านในแถบพลาสติกออกมา นำที่วางเตารีดออกด้วยเตารีด

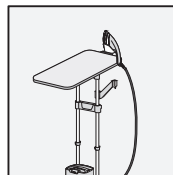
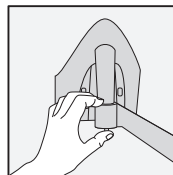

**SL** Desko postavite v vodoravni položaj in likalnik in odlagalno površino postavite na kavelj za obešanje. Odlagalno površino odklenete tako, da pritisnete zaklopec kavlja za obešanje.

**BS** Stol postavite horizontalno i postavite peglu i površinu za odlaganje pegle na kuku za vješalicu. Otključajte tako da pritisnete jezičak na kuki za vješalicu.

**TH** วางโต๊ะรีดผ้าเป็นแนวนอน จัดตำแหน่งเตารีด และที่วางเตารีดบนตะขอแขวน หากต้องการปลดล็อค ให้กดแท็บในตะขอแขวน

## 8. Čišćenje izdelka / Čišćenje proizvoda / การทำความสะอาด สระอาดผลิตภัณฑ์

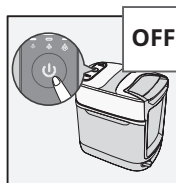

- SL** Izklopite aparat. Počakajte 1 uro, da se povsem ohladi.
- BS** Isključite aparat. Pričekajte 1 sat da se aparat potpuno ohladi.
- TH** ปิดเครื่อง รอ 1 ชั่วโมงเพื่อปล่อยให้เครื่องเย็นสนิท

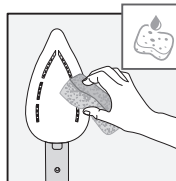
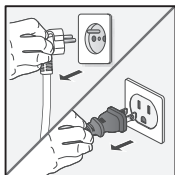

- SL** Likalno ploščo očistite z vlažno mehko krpo ali gobico.
- BS** Površinu za peglanje čistite vlažnom mekom krpom ili spužvom.
- TH** ทำความสะอาดหน้าเตารีดด้วยผ้าหรือฟองน้ำนุ่มชุ่มน้ำหมาด ๆ

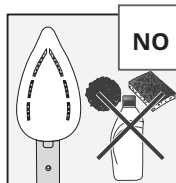

- SL** Za čišćenje likalne plošče nikoli ne uporabljajte abrazivnih izdelkov ali površin.
- BS** Za čišćenje površine za peglanje nemojte nikada upotrebljavati abrazivne proizvode ili površine.
- TH** ห้ามใช้ผลิตภัณฑ์หรือพื้นผิวขัดถูเพื่อทำความสะอาดหน้าเตารีด

## 9. Pospravljanje izdelka / Odlaganje proizvoda / การจัด เก็บผลิตภัณฑ์

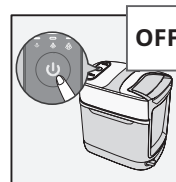

- SL** Izklopite aparat. Počakajte 1 uro, da se povsem ohladi.
- BS** Isključite aparat. Pričekajte 1 sat da se aparat potpuno ohladi.
- TH** ปิดเครื่อง รอ 1 ชั่วโมงเพื่อปล่อยให้เครื่องเย็นสนิท

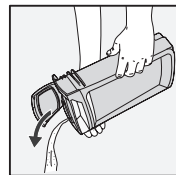
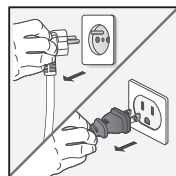

- SL** Izpraznite posodo za vodu.
- BS** Ispraznite spremnik za vodu.
- TH** เทน้ำออกจากถังน้ำ

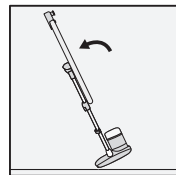

- SL** Desko postavite v navpični položaj. Celoten aparat nagnite nazaj, da ga odstranite in shranite.
- BS** Nagnite dasku u vertikalni položaj. Naslonite cijeli aparat prema nazad kako biste ga odložili.
- TH** พลิกระดานให้อยู่ในแนวตั้ง เอียงทั้งเครื่องไปทางด้านหลังเพื่อเคลื่อนย้ายและจัดเก็บไว้ที่อื่น

## 10. Odstranjevanje vodnega kamna / Uklanjanje kamenca / การตัดกั้นตะกรัน

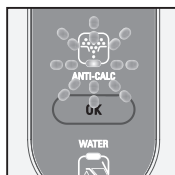

- SL** Ko je treba iz aparata odstraniti vodni kamen, utripa indikator vodnega kamna.
- BS** Kada je aparat potrebno očistiti od kamenca, svjetlosni indikator za uklanjanje kamenca treperi.
- TH** เมื่อต้องล้างคราบออกจากเครื่อง ไฟตัดกั้นตะกรันจะกะพริบ

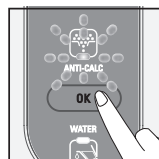
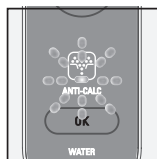
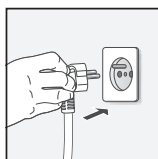
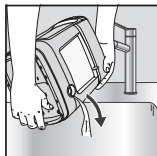
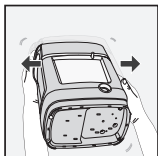
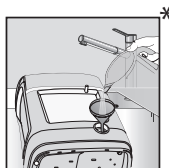
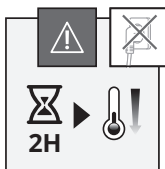
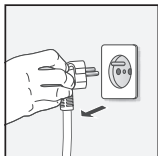
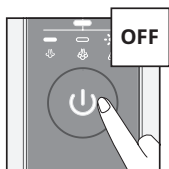

\* Ni vključeno / Nije uključeno / ไม่รวม

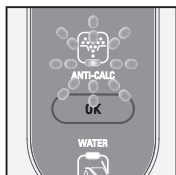

AR

عند الحاجة إلى إزالة التكلسات عن الجهاز، سيومض ضوء مانع التكلس.

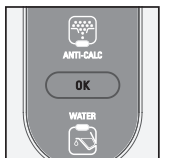
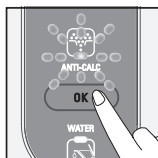
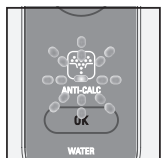
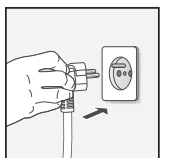
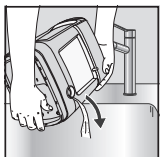
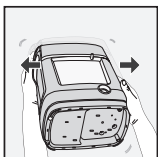
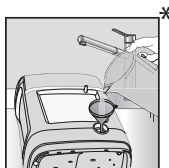
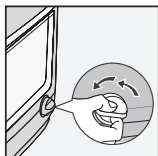
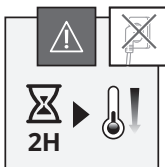
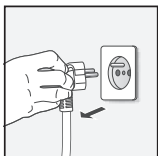

\* غير مشمول



أطفئ الجهاز. انتظر لمدة ساعة إلى أن يبرد الجهاز تمامًا.

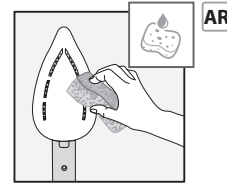
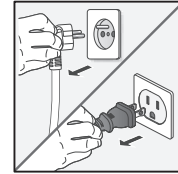
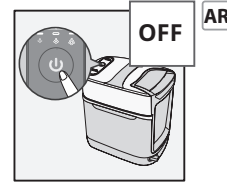

نظف بلاطة الكي بقطعة قماش ناعمة مبللة أو إسفنجية.

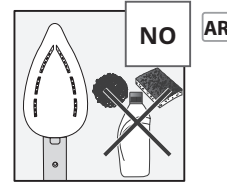

لا تقم أبدًا باستخدام المنتجات أو الأسطح الكاشطة لتنظيف بلاطة الكي.

أطفئ الجهاز. انتظر لمدة ساعة إلى أن يبرد الجهاز تمامًا.

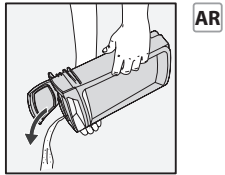
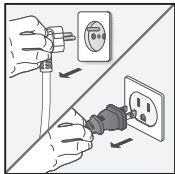
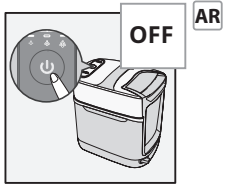

أفرغ خزان الماء.

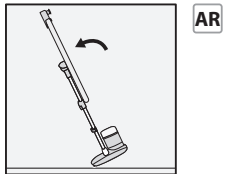

ارفع الطاولة إلى الوضع الرأسي.  
أمل الجهاز بأكمله إلى الخلف لنقله وتخزينه.

## 7. الاتجاه الأفقي

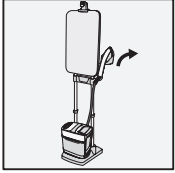

AR

افتح مسند المكواة هذا من خلال الضغط على الشريط البلاستيكي الداخلي. أزل مسند المكواة والمكواة.

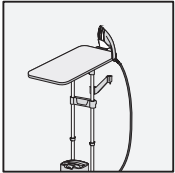
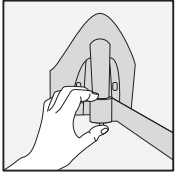

AR

ضع الطاولة بالاتجاه الأفقي وضع المكواة ومسندها على خطاف التعليق. لإلغاء التأمين، اضغط على مقبض خطاف التعليق.

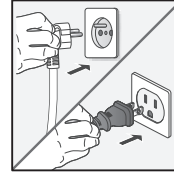

AR

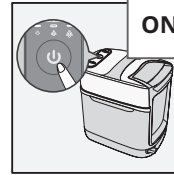

ON

AR



استخدم خطاف التعليق لكي الملابس الموضوعة على شماغ.

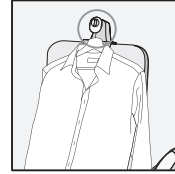

AR

### فرشاة القماش

قبل خلع الفرشاة أو تركيبها، أطفئ الجهاز واتركه يبرد لمدة ساعة.  
ضع فرشاة البخار على بلاطة الكي. هذا الملحق يساعدك في تفتيح ألياف الملابس كي يخرقها البخار بشكل أفضل.

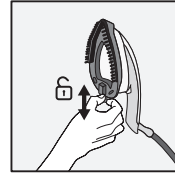

AR

### 6. قاعدة قابلة للخلع

ارفع وحدة البخار عن قاعدتها.  
فك قفل مسند المكواة عن طريق الضغط على اللسان البلاستيكي الداخلي. اخلع مسند المكواة مع المكواة.

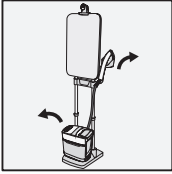

AR

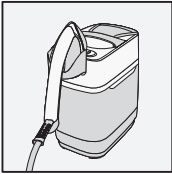
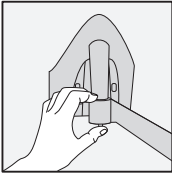

AR

ضع المكواة ومسندها على وحدة البخار.

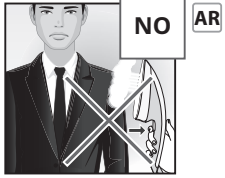

لا تقم أبدًا بالكي أو إطلاق البخار مباشرة على ملابس يرتديها أحد الأشخاص.

### نفث البخار

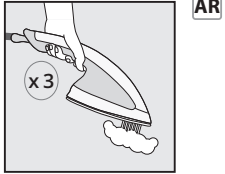

اضغط على زناد إطلاق البخار ثلاث مرات لتفعيل نفث البخار.

### اختيار الوضع

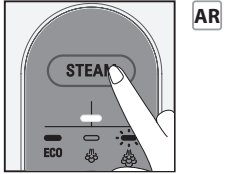

للتبديل بين الأوضاع، اضغط على زر STEAM (البخار). سيومض الضوء في الوضع MAX (الحد الأقصى) وسيكون ثابتًا في الوضع ECO (إيكو) ومنطفئًا في الوضع NORMAL (العادي).

### الإيقاف التلقائي

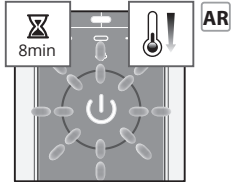

بعد 8 دقائق من عدم الاستخدام، ستدخل وحدة البخار في وضع الاستعداد.

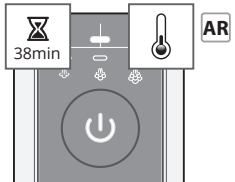

بعد 38 دقائق من عدم الاستخدام، ستنتطفئ وحدة البخار تلقائيًا.

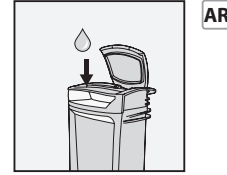

اقصل الجهاز عن مصدر التيار. اطلع خزان الماء، املاه، ثم أعد تركيبه.

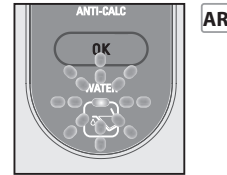

عند وميض ضوء الماء، يُرجى مراجعة التعليمات أعلاه، وبعد ذلك انقر على زر موافق «OK» لإعادة تشغيل الضوء.

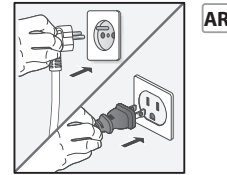

ضع المكواة على مسند المكواة. قم بتوصيل الجهاز، ثم شغله. انتظر حتى توقف الضوء عن الوميض.

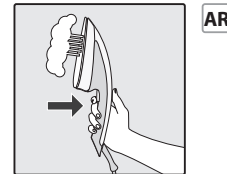
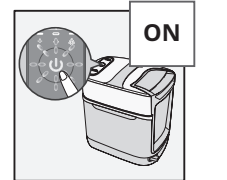

اضغط على الزناد لإخراج البخار.



عند الاستعمال للمرة الأولى، قد يصدر عن الجهاز دخان ورائحة. هذا لا يؤثر على استخدام الجهاز ويختفي بسرعة. كما قد تخرج جزيئات صغيرة من المكواة. تلك جزء من عملية الإنتاج ولا تؤثر عليك أو على ملابسك. وتختفي بسرعة.  
يجب أن يتم استخدام هذا الجهاز ووضعها فوق سطح مقاوم للحرارة مستوي وثابت. عند وضع هذا في الحامل الخاص به، تأكد أن السطح الذي يوجد فوقه هذا الحامل ثابتًا. لا تستخدم الجهاز أبدًا إذا كان مقلوبًا.

AR

لا تقم أبدًا باستخدام طاولة الجهاز مع مكواة عادية أو مولد بخار. بل يجب فقط استخدام مكواة الجهاز الخاص بك.



### إمالة الطاولة

ضع يديك على أحد جانبي الطاولة، وارفع بشكلي رأسي، ثم أمليا للخلف إلى أن تصل إلى الموضع المرغوب.

AR

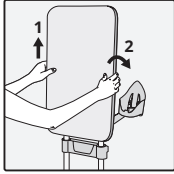

### ضبط ارتفاع الطاولة ومسند المكواة

عند الحاجة لضبط ارتفاع الطاولة أو مسند المكواة، قم بفك ضوابط الارتفاع. ارفع أو اخفض الطاولة/مسند المكواة إلى أن تصل إلى الموضع المرغوب. اربط مثبتات العمود.

AR

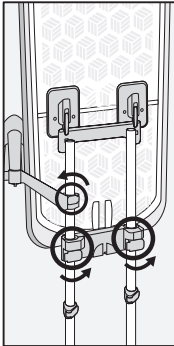

عند تحرير أفتال الأعمدة، قد تسقط الطاولة. أمسكها أثناء إجراء التعديلات.

AR



